

# Hisense

## 取扱説明書

保証書付き

# ルームエアコン

家庭用

### ●室内ユニット品番●

HA-G22E-W	HA-G40E2-W	HA-G22EE1-W
HA-G28E-W	HA-G56E2-W	HA-G28EE1-W
	HA-G71E2-W	HA-G40E2E1-W

### ●室外ユニット品番●

HC-G22E	HC-G40E2	HC-G22EE1
HC-G28E	HC-G56E2	HC-G28EE1
	HC-G71E2	HC-G40E2E1

日本国内専用

Use Only in JAPAN.

このたびはハイセンスエアコンをお買い上げいただきましてありがとうございます。

**この取扱説明書をよくお読みの上、正しくお使いください。**

- 「安全上のご注意」(※3～5ページ)は、ご使用前に必ずお読みいただき、安全にお使いください。お読みになったあとは、いつでもご覧になれるよう「据付説明書」と一緒に保管してください。
- 据え付けや取り外しには、専門技術が必要です。必ずお買い上げの販売店にご相談ください。

# もくじ

製品の紹介	2	体感モード設定（お買い上げ時：切）	19
特長	2	チャイルドロックモード設定（お買い上げ時：切）	19
安全上のご注意	3	お手入れのしかた	20
各部の名称	6	前面パネル	20
室内ユニット	6	取り外し方	20
室外ユニット	6	取り付け方	21
リモコン	7	エアフィルター（約2週間に1度）	21
リモコンについて	8	室内換気フィルター（汚れが気になるとき）	22
電池の入れかた	8	本体・リモコン	22
操作のしかた	8	フラップ	22
使いかた	9	吹き出しパネル	23
運転モード	9	室外換気フィルターモジュール	24
運転モードの選択	9	長期間使用しないとき	24
温度設定	9	使い始めるとき	24
自動運転	9	点検整備	25
冷房運転（お部屋を涼しくする）	10	使用上の注意	26
暖房運転（お部屋を暖かくする）	10	応急運転方法	26
除湿運転	10	霜取運転	26
送風運転	11	保護機能	26
停止	11	運転条件	26
いろいろな設定	11	据え付けについて	27
風量設定	11	据え付け場所について	27
上下風向調整	11	騒音にもご配慮を	27
左右風向調整	12	運転ランプが点滅するとき	27
便利な機能	12	サービスコードのご確認（点検モード）	28
おやすみモード	12	故障かな?!と思ったら	29
ダブルクリーン	13	アフターサービスについて	31
エコモード（省エネモード）設定	15	長期使用製品安全表示制度に基づく本体表示について	32
入・切タイマー	15	本体への表示内容	32
パワーセーブ設定（お買い上げ時：切）	16	設計上の標準使用期間とは	32
しずかモード設定	16	経年劣化とは	32
スマートフォンでエアコンを操作する（Wi-Fi）	17	仕様	32
ハイパワーモード設定	17		
換気モード設定	18		

# 製品の紹介



家庭用エアコンにはGWP（地球温暖化係数）が675のフロン類（R32）が封入されています。地球温暖化を防止するため、移設・修理・廃棄にあたってはフロン類の回収が必要です。

## 冷媒の「見える化」表示について

この表示は、家庭用エアコンに温暖化ガス（フロン類）が封入されていることをご認識いただくための表示です。

エアコンの取り外し時には、フロン類の回収が必要です。

廃棄時には家電リサイクル法の制度に基づき適正な引き渡しをしていただければ、確実にフロン類の適正処理がなされます。

## 特長

### 換気機能

室外から外気を取り込み、室内へ新鮮な空気を届けます。（☞ 18 ページ）

### ダブルクリーン

- **どっちも解凍洗浄機能**

室内と室外ユニットの熱交換器の洗浄・乾燥を行い、熱交換器のフィンに付着するホコリや油の汚れを取ります。（☞ 13 ページ）

- **内部クリーン（カビ防止）機能**

冷房・除湿運転停止後、室内ユニットの内部を乾燥させ、カビや雑菌を発生しにくくします。（☞ 13 ページ）

### ハイパワー冷暖房

最大パワーで運転します。帰宅時などにすばやく冷やしたり、暖めたりしたいときにお使いください。（☞ 17 ページ）

### お手入れ楽々

吹き出しパネルが簡単に取り外せ、カビや汚れが気になる部分をお手入れできます。（☞ 23 ページ）

# 安全上のご注意

お使いになるご本人や周囲の人々への危害・物的損害を未然に防止するため、この「安全上のご注意」をよくお読みいただき、正しくお使いください。

## 表示の分類

本書では、必ずお守りいただく事項を以下のように分類しています。



### 警告

人が死亡したり、重大な損害を受ける可能性がある内容を示します。



### 注意

人が負傷したり、物が破損する可能性がある内容を示します。

## 図記号の意味



してはいけない内容を示します。



必ず実行しなければならない内容を示します。



## 警告

### 電源プラグ・コード



- 延長コードの使用、タコ足配線をしない
- 運転中にプラグを抜かない
- 濡れた手でプラグの抜き差しをしない
  - 感電や火災の原因になります。
- コードを持って抜かない
  - 断線による発熱や発火の原因になります。
- 束ねたり、引っ張ったり、重い物を載せたり、加熱したり、加工したりしない
- プラグは根元まで確実に差し込む
  - 接触不良による感電や火災の原因になります。
- 定期的にプラグのホコリを乾いた布でふき取る
  - 湿気などで絶縁不良となり、火災の原因になります。



### 据え付けや移設・修理時

必ずお買い上げの販売店または専門業者に依頼してください。



- 指定冷媒（R32）以外は使用しない
  - 故障や破裂、けがの原因になります。
- お客様自身でエアコンの据え付けや移動、修理、再設置はしない
  - 感電や火災、けがなどの原因になります。
- お客様自身で室内外ユニット接続電線の交換はしない
  - 感電や火災、けがなどの原因になります。
- ふろ場など、水がかかったり、湿気の多い場所には設置しない
- 必ずエアコン専用の電源コンセントを使用する
  - 火災の原因になります。
- アースや漏電遮断機が設置されていることを確認する
  - 感電や火災などの原因になります。



- 可燃性ガスの漏れるおそれのない場所に据え付けされていることを確認する
  - 万一ガスが漏れてユニット周辺にたまると、発火の原因になります。
- エアコンが冷えない、暖まらない場合は、冷媒の漏れが原因のひとつとして考えられるので、お買い上げの販売店に相談する
  - 冷媒は安全で、通常漏れることはありませんが、万一室内に漏れ、ファンヒーターやストーブ、コンロなどの火気に触れると有害な生成物発生の原因になります。

### 異常時

- ❗ ■ 直ちに使用を中止し、電源プラグをコンセントから抜く
    - 発煙・火災・感電の原因になります。
  - 異常・故障例
    - 電源プラグ、電源コードが異常に熱いとき
    - 電源プラグが変色している
    - 焦げ臭いニオイがする
    - 異常な音やガタガタと振動する
    - ブレーカーが頻繁に落ちる
    - 室内ユニットから水が漏れる
- お買い上げの販売店へ点検・修理を依頼してください。

### 運転時や取り扱い時は

- ⊘ ■ 室内・室外ユニットの吸込口や吹出口、すき間から指や棒などを入れない
  - ファンが高速で回転しているため、けがや故障の原因になります。
- リモコンを乳幼児の手の届くところに置かない
  - 誤操作による体調悪化や電池誤飲の原因になります。

- リモコンの乾電池は、+、-を逆に入れない
  - ショートによる発火や液漏れの原因になります。
- 長時間、冷風（温風）を体に直接当てたり、体を冷やしすぎたりしない
  - 体調不良の原因になります。特に乳幼児や高齢者などにはご注意ください。
- 濡れた手で本体のボタンを操作したりしない
  - 感電の原因になります。
- ⊘ ■ 調理室など油煙の多いところ、または可燃性ガス・腐食性ガスや金属製のホコリのある場所では使用しない
  - 火災や故障の原因になります。



- 機械油など油成分が浮遊している場所では使用しない
  - ひび割れ・感電・引火の原因になります。
- ❗ ■ 内部の洗浄は、お客様自身で行わず、必ずお買い上げの販売店または専門業者に相談する
  - 部品の破損、水漏れなどの原因や、洗浄剤が電機部品やモーターにかかり、故障や感電、火災の原因になります。



- ❗ ■ 乳幼児・お子様・お年寄り・病気の方・体の不自由な方など、ご自身でエアコンの操作ができない方が在室している場合は、管理できる人が近くにいるときに本操作をする

### お手入れ時



- ⊘ ■ お客様自身で工具を使った分解・改造・内部洗浄をしない
  - 故障や破裂、けがの原因になります。また市販の洗浄剤などを使用すると樹脂部品の割れや故障・水漏れ、感電・火災などの原因となります。

## ⚠ 注意

### 運転時や取り扱い時は



- 室内・室外ユニットの下に他の電気機器や家財などを置かない
  - 水滴が落ちる場合があります、汚損や故障のおそれがあります。
- 動植物に直接風をあてない
  - 動植物に悪影響を及ぼすおそれがあります。
- 精密機器や食品、美術品の保存、動植物の飼育や栽培などに使用しない
  - 品質低下などのおそれがあります。
- 熱交換器（アルミフィン）に触らない
  - 手を切るおそれがあります。
- 水洗いをしない、花びんなど水の入った容器を載せない
  - 漏電によって感電や発火のおそれがあります。
- 室内・室外ユニットの上に乗ったり、洗濯物をかけたり、物を載せたりしない
  - 落下・転倒などによるけがのおそれがあります。
- 湿度が高いとき（80%以上）に、窓や戸を空けたままで、冷房・除湿を長時間運転しない
  - 室内ユニットから水滴が落ち、家財などを汚損するおそれがあります。
- 床面などにワックスを塗布するときは、運転をしない
  - 内部にワックス成分が付着し、水漏れのおそれがあります。
- 長期間の使用で、傷んだままの据付台などを使用しない
  - 室外ユニットの落下、けがなどのおそれがあります。
- エアコンの風が直接当たる場所に燃焼器具を置かない
  - 不完全燃焼や火災のおそれがあります。
- ドレンホースは排水を確実にし、先端をふさがない
  - 室内ユニットから水漏れのおそれがあります。



- 室外ユニットの接続バルブは、暖房運転時に熱くなるので触れない
  - やけどのおそれがあります。
- 雷が鳴り落雷のおそれがあるときは、運転を停止し電源プラグを抜く
  - 被雷による故障のおそれがあります。
- 長期間使用しない場合は、電源プラグを抜く
  - ホコリがたまって発熱・発火のおそれがあります。
- 燃焼器具と一緒に運転するときは、こまめに窓を開け、換気する
  - 酸素不足のおそれがあります。
- 室外機周辺に物を置いたり、落ち葉がたまらないようにする
  - 虫などの侵入による故障・発火・発煙のおそれがあります。

### お手入れ時



- エアコンの操作やお手入れのときは不安定な台に乗らない
  - 転倒など、けがのおそれがあります。
- 室内機内部の金属部に触れない
  - けがのおそれがあります。
- お手入れをするときは必ず運転を停止し、電源プラグを抜く
  - 内部でファンが高速回転していますので、けがや故障のおそれがあります。
- 前面パネルやエアフィルターを水洗いしたときは、水気を十分拭き取る
  - 感電・漏電のおそれがあります。



# 各部の名称

## 室内ユニット

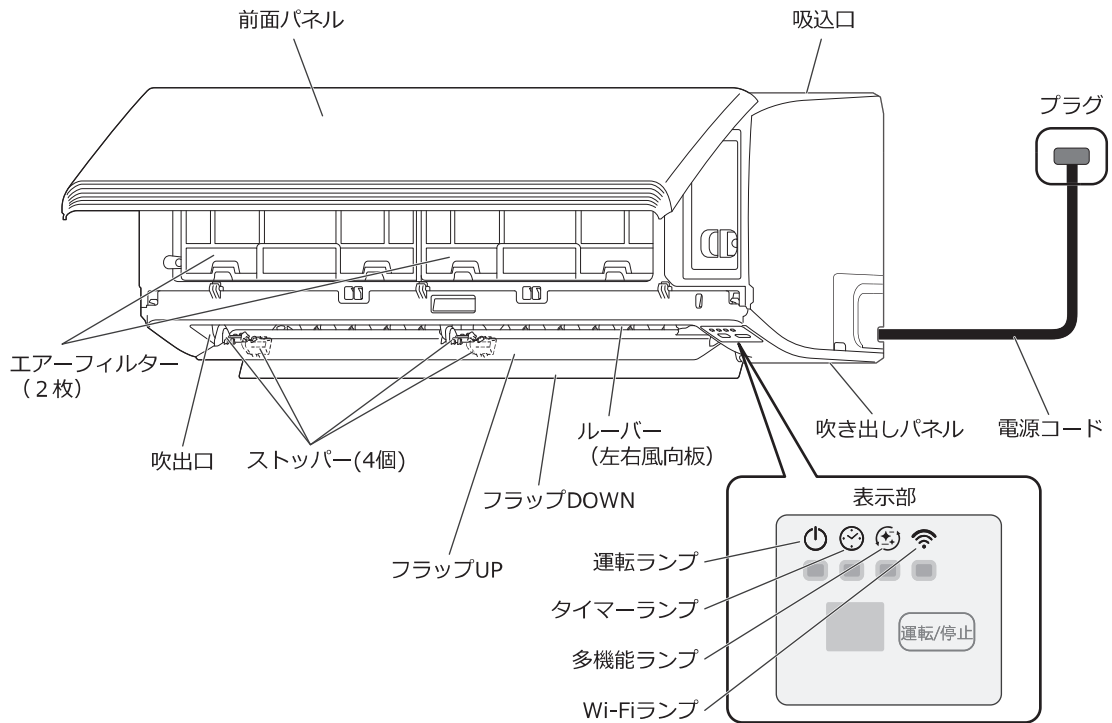

各部の名称

## 室外ユニット

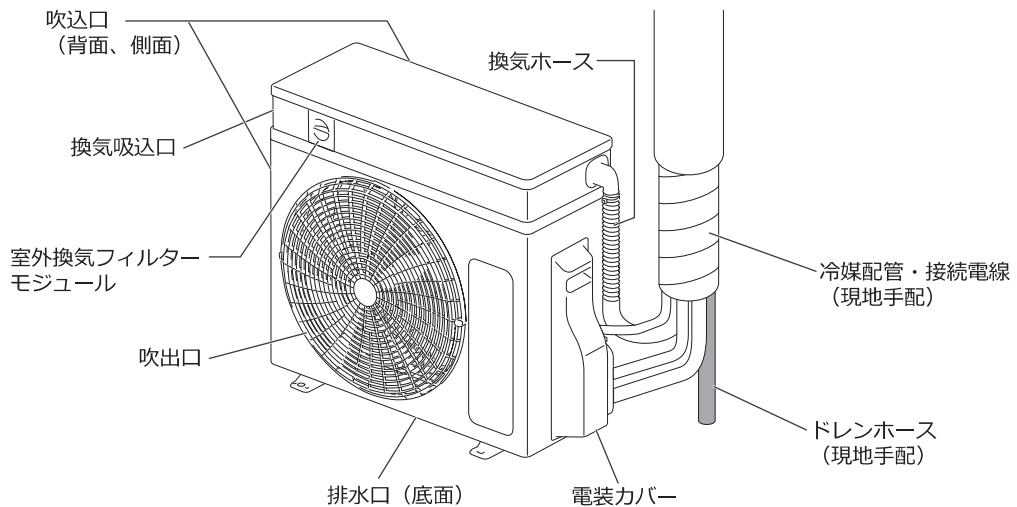

# リモコン

各部の名称

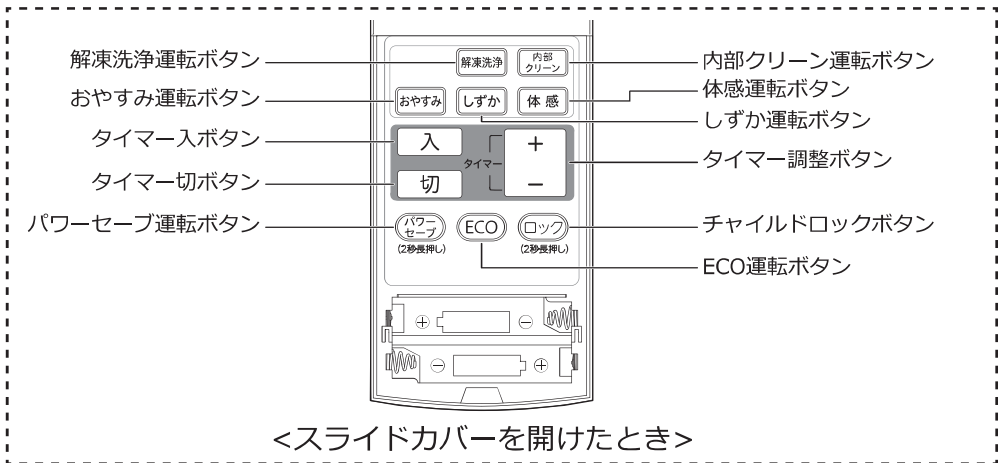
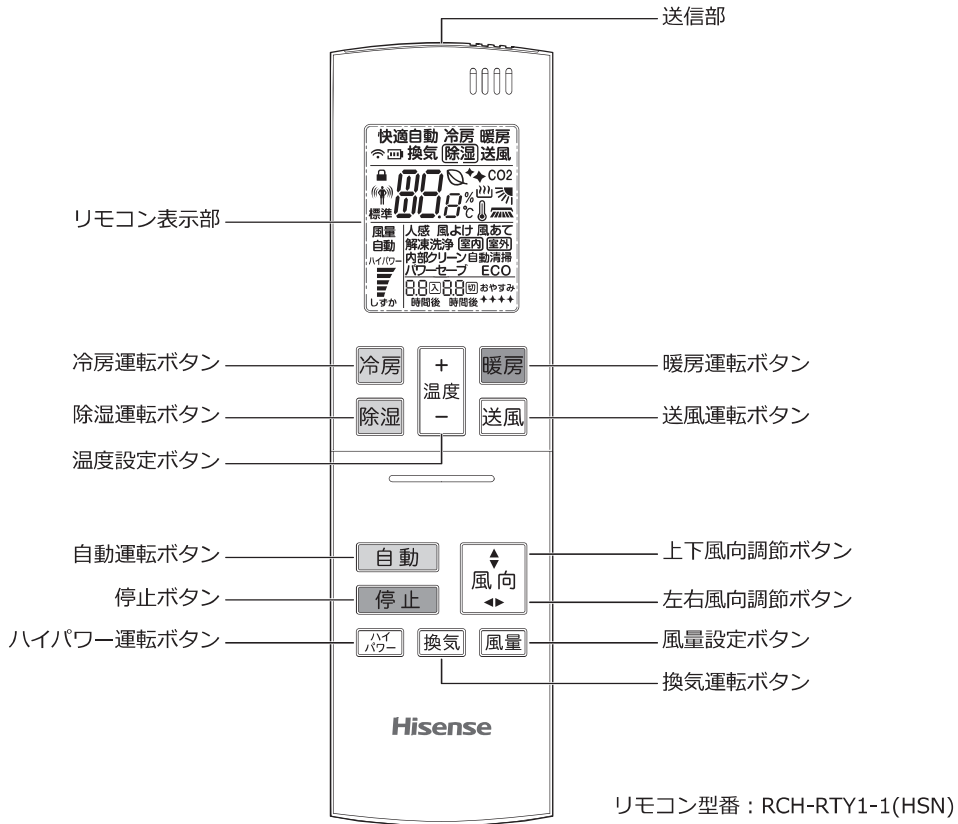

## ⚠️ ご注意

- スライドカバーのボタンは、スライドカバーを閉じた状態で操作してください。



# リモコンについて

## 電池の入れかた

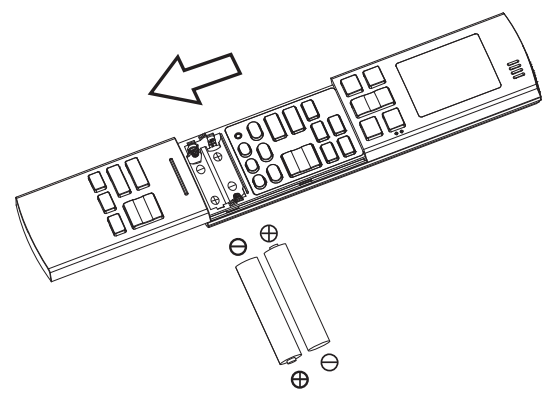

- 1 リモコンのスライドカバーを矢印の方向へずらす
- 2 引っかかったところから、さらにスライドカバーの両端をつかみ、力を入れて引き抜く
- 3 +極、-極の向きを確認し、正しい方向で単四形乾電池を入れる
- 4 スライドカバーを元に戻す

### ⚠️ ご注意

電池は誤った使い方をすると液漏れや破裂することがあります。特に以下の点に注意してお使いください。

- 違う種類の電池を混ぜて使用しない。
- 新しい電池と古い電池を混ぜて使用しない。
- 使えなくなった電池はすぐに取り出す。
- 液漏れした電池は使用しない。  
漏れた液に触れると肌が荒れることがあります。万一、液が身体についたときは、水でよく洗い流してください。
- 電池はお子様の手の届かないところに置いてください。誤って飲むおそれがあります。
- 充電式電池は使用しないでください。

### 📖 メモ

- リモコンに表示される は電池残量の目安です。
- 付属の電池は動作確認用です。1年未満で消耗することがあります。
- リモコンの信号が届きにくくなったり、液晶表示

がうすくなったり、リモコンが正しく動作しないときなどは、新しい乾電池に2本とも交換してください。

- リモコンを長く使わないときは、電池を取り出しておいてください。
- 電池を廃棄するときは、お住まいの自治体で定める廃棄方法に従ってください。

## 操作のしかた

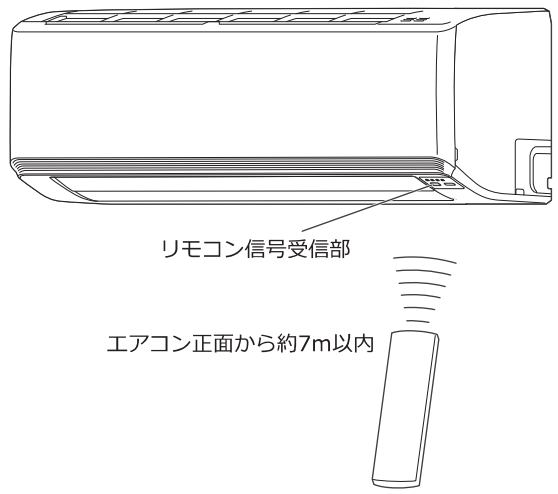

- リモコンを室内ユニット受信部に向けて操作してください。
- 室内ユニットがリモコンから正しく信号を受けると、受信音が鳴ります。  
電源オン:「ピピ」 電源オフ:「ピ」 受信時:「ピ」
- 信号を受信できる距離は、正面で約7mです。

### ⚠️ ご注意

- リモコンには衝撃を与えないでください。また、水に濡らしたり温度の高いところに置いたりしないでください。
- リモコンは、直射日光の当たる場所に取り付けたり、放置したりしないでください。熱により変形することがあります。
- リモコンと信号受信部の間にカーテンや壁などの遮蔽物があると、信号を受信できません。
- 電子式瞬時点灯方式（インバーター方式など）の蛍光灯がある部屋では、信号を受け付けない場合があります。

# 使いかた

## 運転モード

### 運転モードの選択



- 1 リモコンでお好みの運転モードボタンを押す
  - 室内ユニットの運転ランプ（緑）が点灯し、運転を開始します。
  - リモコンにそれぞれの運転モードが表示されます。

### 温度設定



- 1 温度ボタンの「+」、「-」を押して温度を変更する
  - 運転モードにより、押すごとに温度が0.5℃ずつ、または1℃ずつ変わります。

運転モード	「+」または「-」を押すごとに変わる温度単位	温度設定範囲
冷房運転	0.5℃	16～30℃
暖房運転	0.5℃	16～30℃
自動・除湿モード	1℃	“標準” ± 2℃
快適除湿モード	0.5℃	16～30℃
送風運転	温度調整不可	

## 自動運転

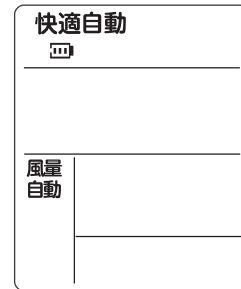

### 1 自動 を押す

- お部屋の温度に合わせて、設定温度（標準温度）と運転モードを自動で選び、運転します。

室内温度が 26℃より高い	冷房運転で、標準の設定温度（標準温度）は 26℃です。
室内温度が 23℃より高く 26℃以下	除湿運転
室内温度が 21℃より高く 23℃以下	送風運転で、風量は通常、低速ですが、調整することができます。（☞ 11 ページ）
室内温度が 21℃以下	暖房運転で、標準の設定温度（標準温度）は 22℃です。

### メモ

- 自動運転モード中、温度設定ボタンで、標準温度に対して±2℃の範囲、1℃刻みで温度調整をすることができます。
- 自動運転の内容がお好みに合わないときは、手動運転（冷房・暖房・除湿・送風運転）でお使いください。

## 冷房運転（お部屋を涼しくする）



### 1 冷房 を押す

- 設定温度をお部屋の温度より低くしないと、冷房運転にはなりません。

## 暖房運転（お部屋を暖かくする）

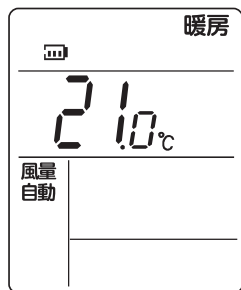

### 1 暖房 を押す

- 設定温度をお部屋の温度より高く設定しないと、暖房運転にはなりません。

#### メモ

- 暖房運転を開始してから最初の約3～5分間は、ごく弱い風で運転し、その後設定した風量になります。内部を暖めておいて、室内ユニットから冷風を吹き出さないようにしているためです。
- 外気温が低い場合は、室外ユニットに霜が付いて暖房能力が低下するのを防ぐため、自動的に霜取り運転を行います。霜取り運転中は、運転ランプ（緑）が遅い点滅をし、暖房運転を一時的に停止します。（⇒ 26 ページ）

- 風量が高い場合に、風が冷たく感じることや、運転音が気になるなど、お好みに合わない場合は、風量を調整してください。（⇒ 11 ページ）

## 除湿運転

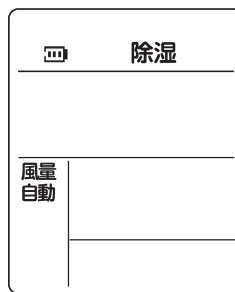

<除湿モード>



<快適除湿モード>

### 1 除湿 を押す

- 1回押すと「除湿モード」、2回押すと「快適除湿モード」に切り替わります。

#### 除湿モード

- 標準温度に対して $\pm 2^{\circ}\text{C}$ の範囲、 $1^{\circ}\text{C}$ 刻みで温度調整をすることができます。
- 標準温度設定時は温度を表す数字表示はできません。
- 運転した時の室温から $2^{\circ}\text{C}$ 低い温度が標準温度となります。
- 風量の変更はできません。

#### 快適除湿モード

お好みに合わせて温度と風量を調整することができます。

- 温度ボタンの「+」「-」を押して、 $16^{\circ}\text{C}$ ～ $30^{\circ}\text{C}$ の範囲で温度を調整することができます。
- 風量は「風量」を押して切り替えることができます。（⇒ 11 ページ）

#### メモ

- 除湿運転モードで、標準の設定温度より低くすると、除湿量が増え、お部屋の温度も下がります。また、標準の設定温度より高くすると除湿量が減り、お部屋の温度低下を抑制することができます。お好みに合わせて設定してください。
- 除湿運転は除湿優先になりますので、お部屋の温度がお好みの温度にならないことがあります。また、除湿運転でお部屋を暖めることはできません。

## 送風運転



### 1 送風 を押す

- 送風運転モードでは、温度を調整することはできません。

## 停止



### 1 停止 を押す

- 室内ユニットの運転ランプ（緑）が消灯し、運転を停止します。「ピ」と鳴ります。
- 内部クリーン運転モード設定時には、すぐに運転は停止せず、内部クリーン運転を行います。（[13 ページ](#)）

## いろいろな設定

## 風量設定



### 1 運転中に 風量 を押して風量を選択する

- 押すごとに上のように風量が切り替わります。

- 除湿モード運転のときは、風量の変更はできません。
- 送風運転のときは、ハイパワー・自動風量は設定できません。

## 自動風量について

- 設定温度とお部屋の温度差が大きいときは強めの風で、温度差が小さいときは、弱めの風で運転します。
- 冷房または除湿運転のとき、お部屋の温度が設定温度に到達すると、ムダな運転を抑制するため、室内ファンが止まることがあります。
- 「しずか」モードのときは、弱めの風で運転します。
- 送風運転モードのときは、弱めの風で運転します。

## 上下風向調整



### 1 上下風向調整ボタンを押して、上下風向をスイングさせる

- 一度押すと、上下に自動スイングします。
- 再度ボタンを押すと、スイングが止まります。お好みの角度に調整することができます。
- 暖房運転開始などで吹出温度が低いときや、自動除霜運転時など、冷たい風がお体に当たらないように、フラップが一時的に開度の小さい冷風防止の位置になります。
- 上下の風向調節は、必ずリモコンで行ってください。

## 左右風向調整

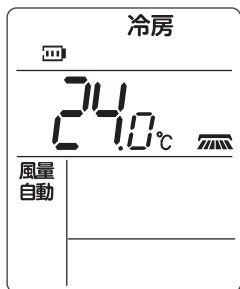

### 1 ◀▶ を押して、左右風向をスイングさせる

- 一度押すと、左右に自動スイングします。
- 再度ボタンを押すと、スイングが止まります。お好みの角度に調整することができます。
- 暖房運転開始などで吹出温度が低いときや、自動除霜運転時など、冷たい風がお体に当たらないように、フラップが一時的に開度の小さい冷風防止の位置になります。
- 左右の風向調節は、必ずリモコンで行ってください。

## 便利な機能

### おやすみモード

冷やしすぎ、暖めすぎをおさえ、快適な睡眠をサポートします。お好みのおやすみモードを4つの中から選択できます。

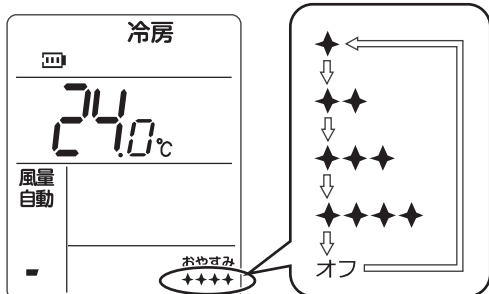

### 1 おやすみ を押すたびに、「おやすみ」モードの内容が変更されます。

- いずれの「おやすみ」モードも、ボタンを押した8時間後にエアコン本体の運転が切れます。
- リモコン表示画面に「おやすみ」と「◆～◆◆◆◆」が表示されます。

#### ◆ おやすみモード 1

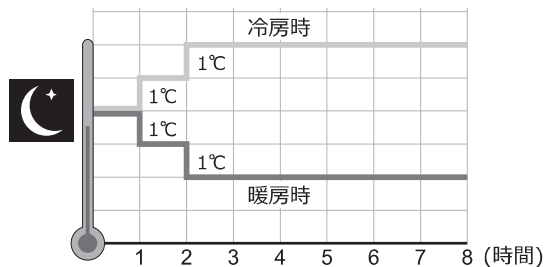

- |              |              |
|--------------|--------------|
| <冷房時>        | <暖房時>        |
| 1 時間後に + 1°C | 1 時間後に - 1°C |
| 2 時間後に + 1°C | 2 時間後に - 1°C |

#### ◆◆ おやすみモード 2

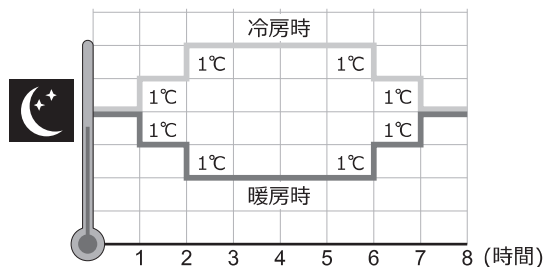

- |              |              |
|--------------|--------------|
| <冷房時>        | <暖房時>        |
| 1 時間後に + 1°C | 1 時間後に - 1°C |
| 2 時間後に + 1°C | 2 時間後に - 1°C |
| 6 時間後に - 1°C | 6 時間後に + 1°C |
| 7 時間後に - 1°C | 7 時間後に + 1°C |

#### ◆◆◆ おやすみモード 3

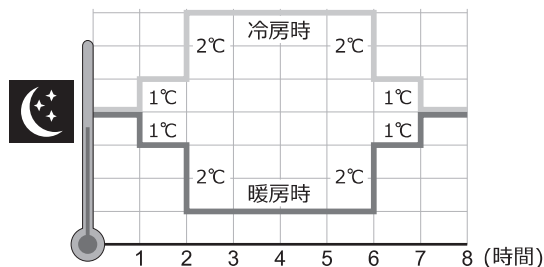

- |              |              |
|--------------|--------------|
| <冷房時>        | <暖房時>        |
| 1 時間後に + 1°C | 1 時間後に - 1°C |
| 2 時間後に + 2°C | 2 時間後に - 2°C |
| 6 時間後に - 2°C | 6 時間後に + 2°C |
| 7 時間後に - 1°C | 7 時間後に + 1°C |

使  
い  
か  
た

## ◆◆◆◆ おやすみモード 4

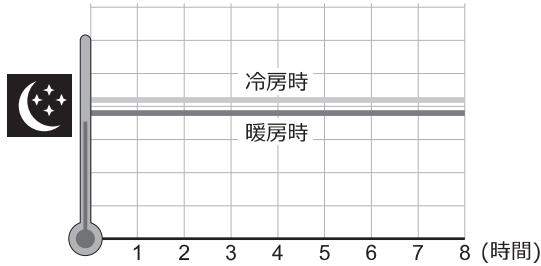

温度変化を抑えた運転を行います。

### メモ

- 「おやすみ」モードは冷房・暖房・除湿運転のときに使用できます。
- 「おやすみ」モード 8 時間経過後、運転を停止します。
- 「おやすみ」モードに設定すると、運転ランプが約 10 秒点滅したあと、すべてのランプが消灯します。室内ファンは弱めの風量設定で運転します。温度・風向の設定や調整を行うと、運転ランプが一時的に点灯しますが、10 秒経過後、ランプは消灯します。

使  
い  
か  
た

## ダブルクリーン

### 内部クリーンモード（カビ防止）（お買い上げ時：入）

冷房や除湿運転を行うと、エアコンの内部が湿り、カビやニオイの発生の原因になります。「内部クリーン」運転により、エアコン内部を乾燥させ、カビやニオイの発生を抑制します。



### 1 冷房・除湿運転中に **内部クリーン** を押して、「内部クリーン」モードにする

- リモコン表示画面に「内部クリーン」が表示されます。

### メモ

- 「内部クリーン」モードを設定していると、冷房・除湿ボタンを押して 20 分以上の連続運転を停止するたびに、「内部クリーン（カビ防止）」運転を自動的に開始します。内部クリーン運転中は、室内ユニットの多機能ランプが点灯します。約 70 分間運転すると「内部クリーン」運転は停止します。
- 「内部クリーン（カビ防止）」の運転中、**停止** を押すと、「内部クリーン」運転を中止することができます。
- 「内部クリーン」モードの設定を解除したい場合は、**内部クリーン** を押してください。リモコン表示部の「内部クリーン」が消え、解除されます。
- 「内部クリーン」運転中、「タイマー入・切」の設定時間が来ると、タイマーを優先して室内ユニットの起動・停止を行います。
- **自動運転や暖房、送風運転停止後には、内部クリーンは作動しません。**

### ⚠️ ご注意

- 「内部クリーン（カビ防止）」を解除すると、冷房や除湿運転後、室内ユニット内部を乾燥することができなくなり、カビが発生するおそれがあります。
- 「内部クリーン（カビ防止）」運転中、「パチッ」、「カチッ」などの樹脂部品の伸縮音がすることがあります。また、圧縮機の回転数が上がることがあり、一時的に室外機の音が大きくなる場合もありますが、これらは異常ではありません。

※ 内部クリーンや解凍洗浄運転時は、周囲の温度が変化したり、湿度が一時的に上がったことがあります。

## どっちも解凍洗浄

熱交換器を目標温度まで下げる凍結処理で霜をつけ、ファンを回しながら一気に溶かし水で洗い流します。室内機を洗浄した後、続けて室外機を洗浄します。

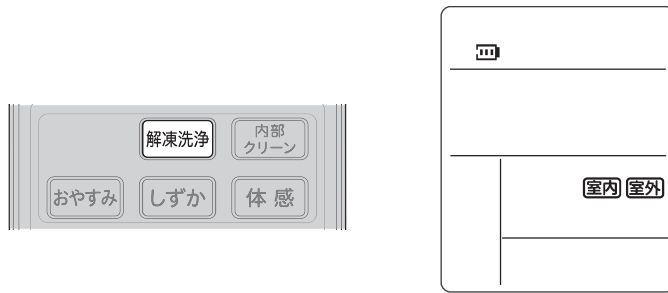

### 1 運転を停止した状態で解凍洗浄 **解凍洗浄** を押して、「解凍洗浄」モードにする

- リモコン表示画面に **室内 室外** が表示され、室内ユニットの多機能ランプが点灯します。

### メモ

- 「解凍洗浄」運転は、熱交換器のフィンに付着したホコリや汚れを洗浄することが目的です。起動から運転完了まで約 90 分間かかります。
- 「解凍洗浄」運転中に **停止** を押すと、「解凍洗浄」運転を中止することができます。リモコンに表示された **室内 室外** の表示が消え、停止状態となり、室内ユニットの多機能ランプが消灯します。
  - ※ リモコンの内部クリーン・自動・冷房・暖房・除湿・送風ボタンを押すと、解凍洗浄は停止します。

### ⚠️ ご注意

- 入・切タイマー設定中は、解凍洗浄運転できません。タイマー設定を解除してから操作を行ってください。
- 外気温が 2℃以下の場合、ドレン水が凍ることがあるため、解凍洗浄の機能を使わないでください。
- 「解凍洗浄」運転中、「パチッ」、「カチッ」など、大きな音がすることがあります。これは樹脂部品の伸縮音で、異常ではありません。
- 冬期などの湿度の低い条件では効果が発揮できない場合があります。
- すべての汚れを洗い流せるものではありません。
- ご使用状況に合わせて、定期的な「解凍洗浄」運転をおすすめいたします。

- ※ 解凍洗浄や内部クリーン運転時は、室内機のフラップが開き、冷たい風や湿度の高い熱い風が出て、周囲の温度・湿度が変化する場合があります。

## エコモード（省エネモード）設定

設定温度を調整し、消費電力をおさえた運転を行います。



使  
い  
か  
た

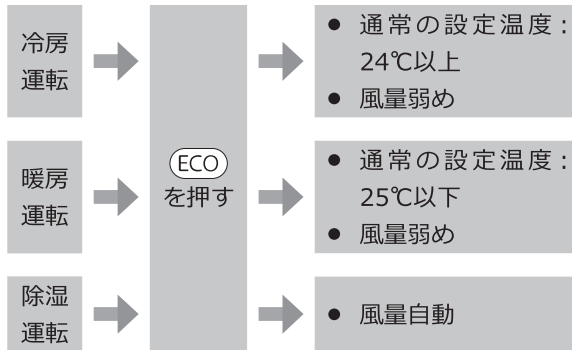

### 1 冷房・暖房・除湿いずれかの運転中に **ECO** を押して、「ECO」モードにする

- リモコン表示画面に「ECO」が表示されます。

#### メモ

- 下記の操作を行った場合は、「ECO」モードが解除されます。
  - ECO** をもう一度押すと、「ECO」モードを解除し、元の運転モードで運転します。
  - 風量**・**+** を押すと、「ECO」モードを解除し、元の運転モードで運転します。
  - その他の **自動**、**冷房**、**暖房**、**除湿**、**送風**、**おやすみ** を押すと、「ECO」モードを解除し、選択した運転モードで運転します。
  - 停止ボタンを押すと、運転は終了し「ECO」モードが解除されます。
- 「おやすみ」モード運転中に **ECO** を押すと、「おやすみ」モードが解除され、「ECO」モードで運転します。
- 自動運転、送風、「換気」モード運転時には、「ECO」モードは作動しません。

## 入・切タイマー



<タイマー：入>



<タイマー：切>

### 1 **入** を押す / **切** を押す

- タイマーボタンの「+」「-」を押して、1時間単位で最長18時間まで予約設定ができます。
- 予約設定すると本体のタイマーランプ（橙）が点灯します。
- 入** / **切** をもう一度押すと、タイマー予約設定を取り消します。



## メモ

- 入タイマーと切タイマーを組み合わせて予約設定することもできます。
- 入タイマーと切タイマーを同じ時間に予約設定したときは、切タイマーが優先になります。
- 切タイマー時間が入タイマーより短い場合は、先に電源が切れ、その後、入タイマー時間に運転が再開します。
- 運転中に入タイマーを予約設定したときは、そのまま運転を続けます。

### ⚠️ ご注意

- 入・切タイマー設定中は、解凍洗浄運転できません。タイマー設定を解除してから操作を行ってください。

## パワーセーブ設定（お買い上げ時：切）

電力を低くおさえた運転（最大電流上限約 50%）を行います。春先や秋口など大きなパワーを必要としないときや、複数のお部屋で同時にエアコンを運転させたり、他の電気製品と同時に使用するときなど、ブレーカー落ちが心配なときに設定してください。



- 1 運転状態で **パワーセーブ** を 2 秒以上長押しして、「パワーセーブ」モードを設定する
- リモコン表示画面に「パワーセーブ」の表示が出ます。
- もう一度 **パワーセーブ** を 2 秒以上長押しすると、「パワーセーブ」設定は解除されます。

## メモ

- 設定すると解除するまで、次回以降も「パワーセーブ」で運転を開始します。

### ⚠️ ご注意

- 「パワーセーブ」設定中は、電流値をおさえた運転を行うため、よく冷えない（暖まらない）場合があります。

使  
い  
か  
た

## しずかモード設定

弱めの風量で、静かな運転をします。



- 1 運転状態で **しずか** を押して、「しずか」モードを設定する
- リモコン表示画面に「しずか」が表示されます。
- もう一度 **しずか** を押すと、「しずか」モード設定は解除されます。

### ⚠️ ご注意

- 「しずか」モード設定中は、風量をおさえた運転を行うため、よく冷えない（暖まらない）場合があります。

## スマートフォンでエアコンを操作する (Wi-Fi)

専用のアプリをインストールしたスマートフォンを使って、エアコンを操作することができます。

詳細につきましては、別紙「Wi-Fi 内蔵エアコン用スマートフォンアプリ取扱説明書」をご参照ください。

### メモ

- スマートフォンでエアコンを操作するためには、無線 LAN 環境 (3G/4G) および専用アプリをインストールしたスマートフォンが必要です。

## ハイパワーモード設定

最大パワーで運転します。帰宅時などにすばやく冷やしたり、暖めたりしたいときにお使いください。

使  
い  
か  
た

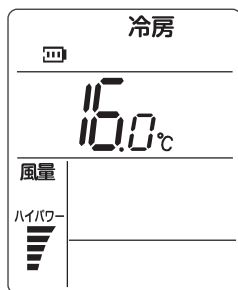

<ハイパワー冷房>

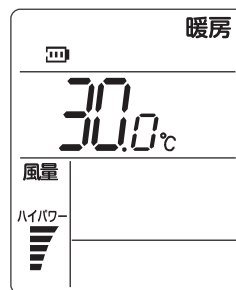

<ハイパワー暖房>

### 1 冷房、暖房いずれかの運転中に **ハイパワー** を押して、「ハイパワー」モードを設定する

- リモコン表示画面に「ハイパワー」が表示されます。
- もう一度 **ハイパワー** を押すと、「ハイパワー」モード設定は解除されます。

### メモ

- 「ハイパワー」運転に設定すると、最初の約 60 分間は室内外ユニットとも「ハイパワー」で運転を行います。約 60 分経過後、室外ユニットは運転周波数が低下し、「ハイパワー」運転が解除されます。
- 「ハイパワー」運転中の風量は最大風量となります。

## 換気モード設定

室外から外気を取り込み、室内へ新鮮な空気を届けます。

### 併用換気運転（いずれかのモード運転中）



1 自動運転またはいずれかの運転モードで運転中に **換気** を押して、併用換気運転を設定する

- リモコン表示画面に「換気」が表示され、本体の多機能ランプが点灯します。
- **換気** を押すたびに、換気風量は「自動→低→強→併用換気運転オフ」と切り替わります。
- **停止** を押すと、併用換気運転は解除されます。

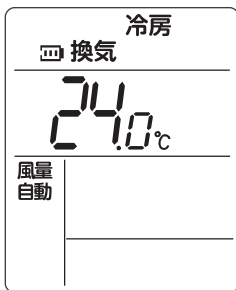

<併用換気：自動>



<併用換気：低>



<併用換気：強>

### 単独換気運転

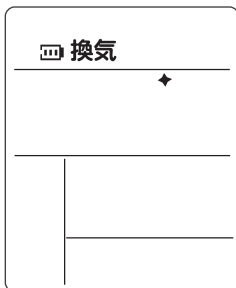

<単独換気：低>

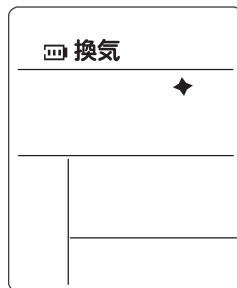

<単独換気：強>

1 停止時に **換気** を押して、単独換気運転を設定する

- リモコン表示画面に「換気」が表示され、本体の多機能ランプが点灯します。
- **換気** を押すたびに、換気風量は「低→強→単独換気運転オフ」と切り替わります。
- **停止** を押すと、単独換気運転は解除されます。
- 単独換気運転中に自動運転やいずれかの運転モードボタンを押すと、併用換気運転に切り替わります。

### メモ

- 併用換気運転または単独換気運転を行うと、外気の影響により周囲の温度・湿度が変化する場合があります。
- 換気運転時には運転音が大きくなる場合があります。
- 室外換気フィルターモジュールをはずしたまま、換気運転を行わないでください。
- 室外換気フィルターモジュールは、有害物質や微粒子などをすべて除去できるものではありません。
- 外気温が低いときは換気運転が止まる場合があります。

※ エアコンでの換気運転だけでは効果が十分でない場合は、窓開け換気などを併用してください。

※ 換気運転を初めて使用するときは、換気ホースの樹脂などのおいがすることがありますが、ご使用に伴いなくなります。

## 体感モード設定（お買い上げ時：切）

リモコンの温度センサーで室温を監視します。身近にリモコンを置くことで、より体感温度に近い温度設定を行うことができます。



### 1 運転状態で **体感** を押して、「体感」モードを設定する

- リモコン表示画面に  が表示されます。
- もう一度 **体感** を押すと、「体感」モード設定が解除され、室内ユニットの温度センサーで室温を監視します。

#### ⚠️ ご注意

- 「体感」モードをご使用の際は、リモコンの電波が届く範囲内で、リモコンの送信部を本体受信部に向けた状態でご使用ください。
- 「体感」モードをご使用中に、直射日光の当たる場所や著しく部屋の温度と異なる場所などへリモコンを置いた場合、快適な温度調整ができません。
- 温度調整がお好みに合わない場合は、「体感」モード設定を解除してご使用ください。

使  
い  
か  
た

## チャイルドロックモード設定（お買い上げ時：切）



### 1 運転状態、または運転を停止した状態で **ロック** を2秒以上長押しして、「チャイルドロック」モードを設定する

- リモコン表示画面に  が表示されます。
- 「チャイルドロック」モードが設定されると、リモコンのボタン操作が無効になります。
- もう一度 **ロック** を2秒以上長押しすると、「チャイルドロック」モード設定は解除されます。

# お手入れのしかた

## ⚠ 警告

### ● ユニット内部の洗浄は自分では行わない

誤った方法で内部の洗浄を行うと、破損・火災・感電の原因となります。必ず専門の業者に依頼してください。

## ⚠ ご注意

- **お手入れの前には、必ず運転を止め、電源プラグを抜く**  
ファンが高速で回転しているため、けがのおそれがあります。
- **お手入れをするときは、不安定な台に乗らない**  
転倒など、けがのおそれがあります。
- **エアコンを水洗いしたり、水の入った容器を載せたりしない**  
感電や発火のおそれがあります。
- **室内ユニットの熱交換器（アルミフィン）に触らない**  
手を切るおそれがあります。
- **40℃以上の温水を使用したり、ベンジンやガソリン、シンナーやアルコール、みがき粉などでふかない**  
変形や変色、キズが付くおそれがあります。

## 前面パネル

### 取り外し方

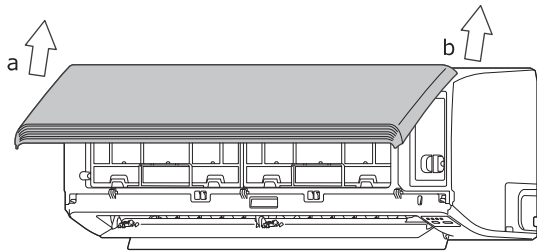

- 1 前面パネルの下部両端を手前に開く
- 2 前面パネルを水平に引き、a, b部分にある軸受けから前面パネルの取付軸を取り外して、前面パネルを外す

## ☀ ヒント

- 汚れが気になるときは、本体から前面パネルを取り外し、水洗いします。柔らかい布で拭き十分に乾かしたあと、本体に確実に前面パネルを取り付けてください。

## ⚠ ご注意

- 取り外したパネルは作業の邪魔にならない場所に置き、キズが付かないようにしてください。
- パネルの取付軸を割らないようにしてください。

## 取り付け方

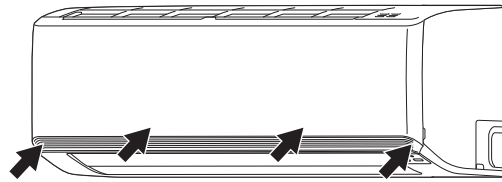
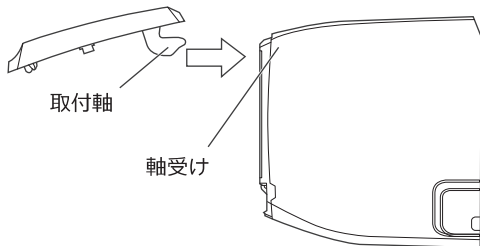

矢印部(4カ所)を押し、確実に取り付けてください。

- 1 前面パネルを水平に持ち、本体左右の軸受けに取付軸を「カチッ」と音がする位置まで差し込み取り付ける
- 2 前面パネルの下部の矢印部（4カ所）を押し、確実に閉じる

### ⚠️ ご注意

- 前面パネルの取り付けは、確実に行ってください。不十分な場合は、安全スイッチが働き、運転しないことがあります。

お手入れのしかた

## エアフィルター（約2週間に1度）

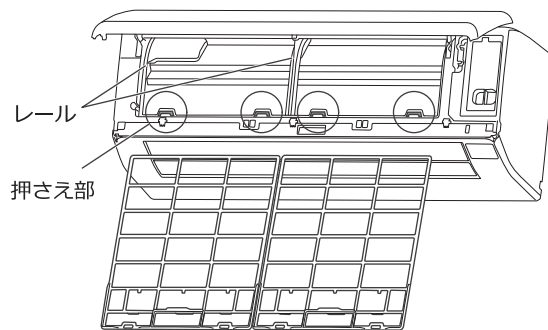
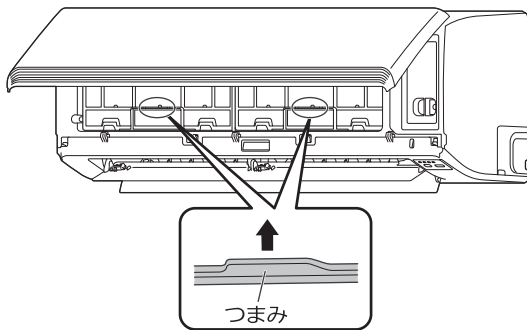

- 1 前面パネルの下部両端を手前に開き、「カチッ」と音がする位置まで持ち上げる
- 2 エアフィルター下部のつまみを持ち上げてから、本体より引き出して取り外す
- 3 掃除機でホコリを吸い取るか、中性洗剤でつけ置き洗いをし、十分に乾かす
- 4 エアフィルターを本体レール部分に沿わせて元の通りに取り付ける
- 5 エアフィルターを押さえ部にはめ込み、前面パネルを閉じる

### ⚠️ ご注意

- 取り外したパネルは作業の邪魔にならない場所に置き、キズが付かないようにしてください。

## 室内換気フィルター（汚れが気になるとき）

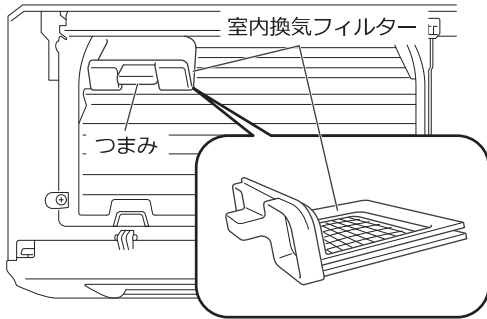

- 1 つまみを持ち、室内換気フィルターを引き出す
- 2 掃除機でホコリを吸い取るか、中性洗剤でつけ置き洗いをし、十分に乾かす
- 3 室内換気フィルターを差し込む

## 本体・リモコン

汚れが気になるときは、柔らかい布でからぶきしてください。

### ⚠ 警告

- 運転中は吹出口に指や棒を入れない。  
内部でファンが高速回転しているので、けがや故障の原因となります。

## フラップ

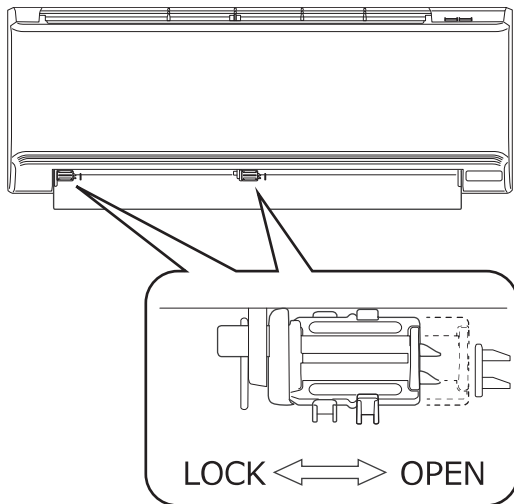

- 1 フラップ UP に手をそえながら、中央と左にあるストッパーを LOCK から OPEN の位置にずらす
- 2 フラップを左に引き、右側にある軸受けから外す
- 3 フラップ DOWN も同様に 1～2 の手順で外す
- 4 フラップを柔らかい布で拭く

### 💡 ヒント

- 汚れが気になるときは、フラップを水洗いできます。水洗い後は柔らかい布で拭き、十分に乾かしてください。
- 5 右側の軸受けにフラップ DOWN を差し込み、中央と左の軸受けにフラップのストッパーを差し込む
  - 6 ストッパーを OPEN から LOCK にずらし、ロックする
  - 7 フラップ UP も同様に 5～6 の手順でロックする

## 吹き出しパネル

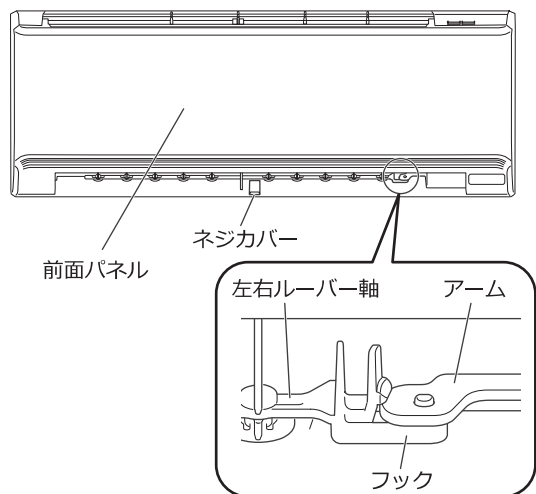

お手入れのしかた

- 1 吹き出しパネルのネジカバーを開く
- 2 ドライバーで固定ネジを外す
- 3 フックを押して、左右ルーバー軸からアームを外す
- 4 吹き出しパネルの左右を持ち、つめを外して90°開け、そのままパネルを水平に引き上げて取り外す

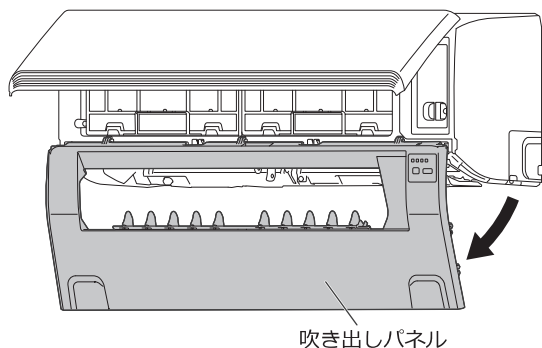

- 5 吹き出しパネルや本体内部を柔らかい布で拭く

### ☀ ヒント

- 汚れが気になるときは、パネルを水洗いできます。水洗い後は柔らかい布で拭き、十分に乾かしてください。

- 6 吹き出しパネルの上部にある3つの取付軸を軸受けにはめる

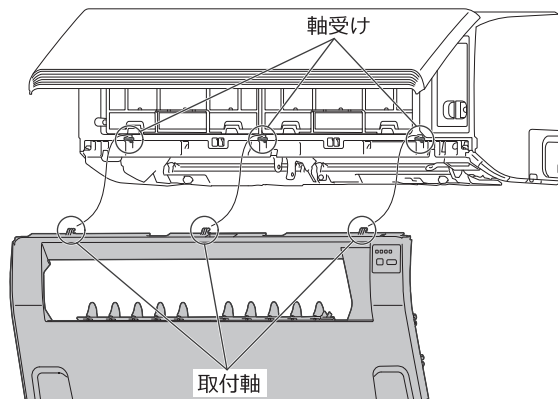

- 7 矢印の方向に回転させてパネルを本体に取り付ける

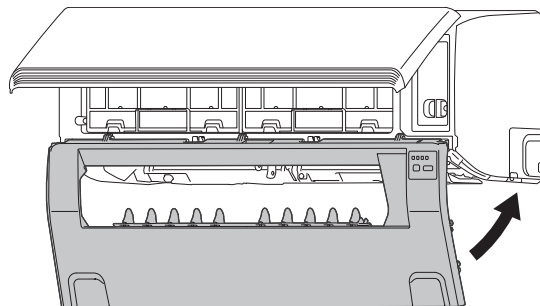

- 8 パネルの左右や下の部分を「カチッ」と音がするまで押し込んでほめる

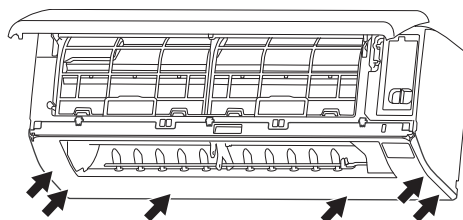

### ⚠ ご注意

- 取り外したパネルは作業の邪魔にならない場所に置き、キズが付かないようにしてください。
- ファンには触らないようにしてください。
- パネルの取付軸やつめを割らないようにしてください。



## 室外換気フィルターモジュール

換気触媒フィルターの交換の目安は2年です。

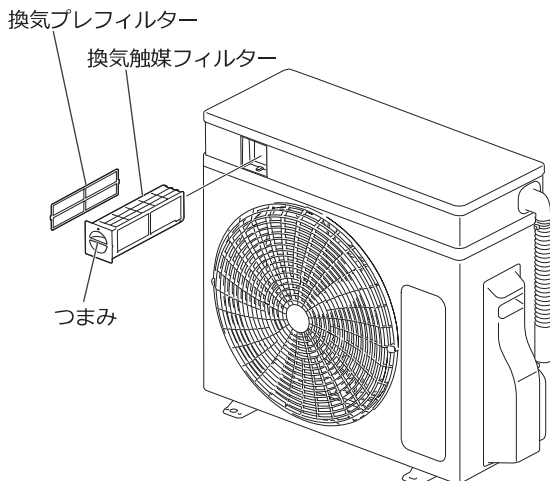

- 1 つまみを握り、室外換気フィルターモジュールを手前に引き出す
- 2 室外換気フィルターモジュールから換気プレフィルター、換気触媒フィルターを外す
  - 換気プレフィルターの汚れが気になる場合は、掃除機でホコリを吸い込むか、水洗いしたあと、十分に乾かしてから元に戻してください。
  - 換気触媒フィルターの汚れが気になる場合は、掃除機でホコリを吸い込んでください。
- 3 換気プレフィルターを室外換気フィルターモジュールに取り付ける
- 4 室外換気フィルターモジュールを確実に奥まで差し込む

### ⚠️ ご注意

- 換気プレフィルター、換気触媒フィルターを清掃する場合は、表面にキズを付けないようご注意ください。

### 💡 ヒント

- 換気触媒フィルターは、お買い上げの販売店またはハイセンスサービスセンターでお買い求めください。  
部品コード：2253206

## 長期間使用しないとき

- 定期的に解凍洗浄運転を行ってください。
- エアフィルターのお手入れをします。
- 運転停止後、電源プラグを抜きます。
- リモコンの乾電池を抜きます。

### 💡 ヒント

- エアコンを長時間使用しないで、再び運転するときには「解凍洗浄」機能を活用してください。(☞ 14 ページ)

## 使い始めるとき

- リモコンに乾電池を正しく入れます。
- エアフィルターが取り付けられていることを確認します。
- 電源プラグをコンセントに差し込みます。
- アース線が断線していたり、外れていないか確認します。  
(アースが不確実な場合、感電や火災の原因になります。アース工事は、お買い上げの販売店または専門業者にご依頼ください。)
- ドレンホースの排水口がふさがれていないか確認します。

### 💡 ヒント

- エアコンを長時間使用しないで、再び運転するときには「解凍洗浄」機能を活用してください。(☞ 14 ページ)

お手入れのしかた

## 点検整備

エアコンを数シーズン使用すると、内部が汚れニオイが発生したり、性能が低下することがあります。通常のお手入れとは別に、点検整備やクリーニング(有料)をおすすめします。お買い上げの販売店にご相談ください。

### ⚠️ ご注意

- **通常のお手入れとは別に点検整備をする**

室内ユニット内部のゴミやホコリがたまって、ドレン水の排水経路を詰まらせ、室内ユニットからの水漏れの原因になることがあります。

- **点検整備は、お客様自身で行わずお買い上げの販売店に依頼する**

点検整備には、専門技術が必要です。市販の洗浄剤などを使用すると、樹脂部分の破損や排水経路の詰まりに至ることがあり、水漏れや感電、火災の原因になります。

- **電源線や室内外接続配線などの交換は、お客様自身で行わないでください**

感電や設備故障を起こす原因になります。

# 使用上の注意

## 応急運転方法

リモコンが使えないときは、本体のボタンを使って応急運転ができます。

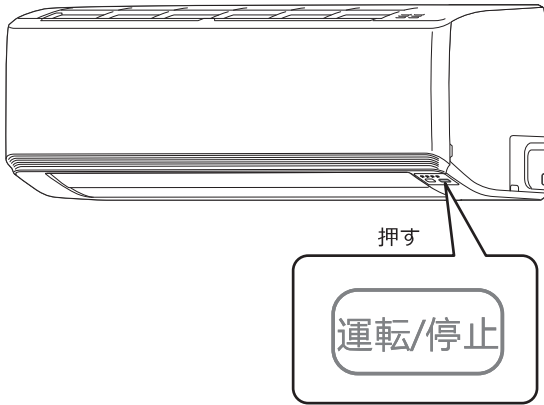

- 運転 / 停止ボタンを押すと緑の運転ランプが点灯し、運転モード、風量を「自動」で運転します。もう一度、「運転 / 停止」ボタンを押すと停止します。
- 運転 / 停止ボタンを5秒間押し続けると、「強制冷房運転」で運転します。もう一度、「運転 / 停止」ボタンを押すと停止します。

### メモ

- 「強制冷房運転」はエアコンの据え付け・移設時に専門業者がポンプダウンするときに使用します。お部屋の温度に関係なく冷房運転を行います。

使用上の注意

## 霜取運転

### ⚠️ ご注意

#### ● 故障ではありません

運転ランプ（緑）のみが、遅い点滅をしているときは、自動霜取り運転をしています。

暖房運転中、室外熱交換器に霜が付いた場合、暖房能力の低下を防ぐため、自動で除霜運転を行います。除霜運転は、4～15分間かかり、その間の送風（温風）は停止します。また、除霜により室外ユニットの底面から排水が流れ出ます。

## 保護機能

電源プラグを差し込んだ直後や、運転停止後すぐに再運転をしたときには、エアコンを保護するため、室外ユニットは約3分間経過してから運転を開始します。

## 運転条件

次の運転範囲でご使用ください。この範囲外で運転しますと、保護装置が働き運転を停止することがあります。また、冷房・除湿運転の場合、霜が付き、水滴が落ちる場合があります。

エアコンは、お部屋の冷房・暖房・除湿又は送風以外の目的にご使用にならないでください。

運転モード	外気温	室内温度	室内湿度
冷房運転	21℃～43℃	21℃～32℃	80%以下
除湿運転	18℃～43℃	18℃～32℃	80%以下
暖房運転	-15℃～24℃	27℃以下	

## 据え付けについて

### ⚠ 警告

- 据え付けは、お買い上げの販売店または専門業者に依頼する。据え付けには専門の知識と技術が必要です。お客様ご自身で行うと、火災・破裂・水漏れ、感電やけがの原因になります。感電や設備故障を起こす原因になります。

## 据え付け場所について

次のような場所には設置しないでください

- 海岸地区などの塩分の多い場所。
- 温泉地などの硫化ガスの発生する場所
- 動植物に直接風が当たる場所
- 油煙、蒸気、チリ、ホコリ、腐食性ガスの排出される場所
- 機械油が多い場所。
- 可燃性のガスが漏れるおそれのある場所
- ドレン排水が困難な場所
- テレビやラジオからの距離が 1m 以内の場所
- 火災報知器からの距離が 1.5m 以内の場所
- 積雪で室外ユニットがふさがれてしまう場所
- 車両や船舶など移動するもの

## 騒音にもご配慮を

- 据え付けにあたっては、エアコンの重量に十分耐えられる場所で、騒音が増大しないような場所をお選びください。
- 室外ユニットの吹出口からの冷・温風や騒音が隣家の迷惑にならないような場所をお選びください。
- 室外ユニットの吹出口や吸込口付近に物を置くと、機能低下や騒音増大の原因になります。
- エアコンご使用中に異常音にお気づきのときは、お買い上げの販売店にご相談ください。

## 運転ランプが点滅するとき

### ⚠ ご注意

- 本体の運転ランプ（緑）とタイマーランプ（橙）が同時に、またはタイマーランプだけが点滅するときは、電源プラグを抜くか、ブレーカーを切ってから、10分後にもう一度電源を入れて運転してください。その後もランプが点滅する場合は、正常でない可能性があります。
- 運転ランプ（緑）のみが遅い点滅をしているときは、自動霜取り運転をしています。故障ではありません。

## サービスコードのご確認（点検モード）

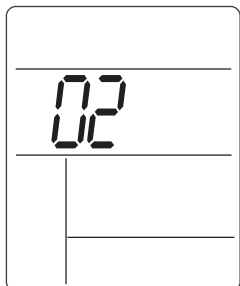

サービスコード確認表

サービスコード		故障内容
1	23	いずれかの番号が該当した場合は、お買い上げの販売店または弊社サポートセンターへご連絡ください。
2	33	
6	34	
10	36	
11	38	
14	39	
15	46	
19	85	
20	86	

- 1 **おやすみ** ボタンを5秒以上長押しする
- 2 **おやすみ** ボタンを押すごとに、室内ユニットから「ピッ」と音が鳴り、リモコンのサービスコードの数字が変わる
  - ボタンを1回押すと、1つのサービスコードが本体の制御基板に送信されます。押し続けてもサービスコードは変わりませんので、必ず1回ずつ押してください。
- 3 該当するサービスコードになると「ピピピピッ」と鳴り、また本体表示部のすべてのランプが点灯する
  - サービスコードが「00」のときに、「ピピピピッ」と鳴った場合は、該当するサービスコードはありません。
  - **停止** を押すと、点検前の表示に戻ります。

### ⚠️ ご注意

- 停止ボタンは、リモコンのスライドカバーを閉じた状態で押してください。

# 故障かな？！と思ったら

ご使用中に異常が生じたときは、次の点をお調べください。それでも正常に戻らないときは、直ちに電源プラグを抜いて、お買い上げの販売店または弊社サポートセンターにご連絡ください。

こんなとき	お調べいただくこと／なおしかた
すぐ運転しない	<ul style="list-style-type: none"> <li>● 運転停止後にすぐに再運転した場合や、電源プラグをコンセントに差し込んだ場合、故障を防ぐため室外機ユニットは約3分間は運転しません。</li> </ul>
運転しない	<ul style="list-style-type: none"> <li>● 電源プラグがコンセントに確実に差し込まれていますか？</li> <li>● ブレーカーが落ちていませんか？</li> <li>● 停電ではありませんか？</li> <li>● 漏電遮断機が働いていませんか？</li> </ul>
運転ランプが点滅する	<ul style="list-style-type: none"> <li>● 「運転ランプが点滅するとき」をご参照ください。</li> <li>● 「据付説明書」の「8. 試運転の確認」の「異電圧を印加した場合」をご参照ください。</li> </ul>
運転を停止しても止まらない	<ul style="list-style-type: none"> <li>● 内部クリーン運転が設定されています。内部クリーン運転後に自動停止します。</li> </ul>
運転を停止しても室外ユニットが停止しない	<ul style="list-style-type: none"> <li>● 暖房運転を止めたときに、室外ユニットに霜が付いていると、自動的に霜取り運転を4～5分間行ってから停止します。このとき、運転ランプ（緑）が遅い点滅をします。</li> </ul>
途中で止まる	<ul style="list-style-type: none"> <li>● 「切」タイマーが働いていませんか？</li> <li>● スマートフォンで操作していませんか？</li> </ul>
勝手に運転を開始する	<ul style="list-style-type: none"> <li>● 「入」タイマーが働いていませんか？</li> <li>● スマートフォンで操作していませんか？</li> </ul>
冷えない / 暖まらない	<ul style="list-style-type: none"> <li>● 「しずか」や風量が「弱」の場合は設定温度に到達するまで時間がかかったり、設定温度にならなったりすることがあります。</li> <li>● エアフィルターが汚れていませんか？</li> <li>● 除湿運転や送風運転になっていませんか？</li> <li>● 室内ユニット、室外ユニットの吹出口・吸込口がふさがっていませんか？</li> <li>● 「ECO」モードになっていませんか？</li> <li>● お部屋の窓や戸が開いていたり、換気扇やガスコンロを使用していませんか？</li> <li>● お部屋や屋外の温度・湿度が使用範囲外ではありませんか？</li> <li>● パワーセーブの設定になっていませんか？</li> </ul>
湿度が下がらない	<ul style="list-style-type: none"> <li>● 冷房運転時に設定温度に達すると、弱い運転に切り替わるため湿度が下がりにくくなります。除湿運転に切り替えることをおすすめします。</li> </ul>
風が弱い・止まる	<ul style="list-style-type: none"> <li>● 暖房運転開始時、エアコン内部が温まるまでごく弱い風で運転します。</li> <li>● 暖房運転時、お部屋の温度が設定温度より高くなると、室外ユニットが停止するとともに、室内ユニットはごく弱い風で運転します。 →設定温度をお部屋の温度より高く設定してください。</li> <li>● 除湿運転のときは、ごく弱い風で運転します。お部屋の温度を調整するために、室内ファンが止まることがあります。</li> <li>● 自動運転のとき、弱めの風量で運転します。</li> <li>● 暖房運転中、室外熱交換器に霜が付いた場合、暖房能力の低下を防ぐため自動で除霜運転を行います。その間送風は停止します。</li> </ul>

故障かな？！と思ったら

こんなとき	お調べいただくこと／なおしかた
風がおう	<ul style="list-style-type: none"> <li>● エアコンが壁やじゅうたんや衣類などにしみこんでいる生活臭を吸い込んで、吹き出すためです。異常ではありませんが、気になる場合は専門業者による「エアコン内部洗浄」をおすすめします。</li> </ul>
解凍洗浄や内部クリーンをしてもニオイがとれない	<ul style="list-style-type: none"> <li>● すでに付着した汚れやカビを完全に除去することはできません。気になる場合は専門業者による「エアコン内部洗浄」をおすすめします。</li> </ul>
室内機の吹き出し口が結露する	<ul style="list-style-type: none"> <li>● 冷房時に吹き出し口まわりが結露する場合は、左右ルーバーを風がまっすぐ出るように、上下フラップを下に下げすぎないよう角度を調整してください。</li> </ul>
吹き出し口まわりが赤くなる	<ul style="list-style-type: none"> <li>● 結露などで濡れた部分に一般的な雑菌や赤カビが繁殖し、赤く見えることがあります。薄めた中性洗剤などで拭いてください。</li> </ul>
赤い水やぬるぬるした水が出る	<ul style="list-style-type: none"> <li>● 一般的な雑菌や赤カビが繁殖し、赤く見えることがあります。薄めた中性洗剤などで拭いてください。</li> </ul>
リモコンで操作できない	<ul style="list-style-type: none"> <li>● リモコンの電池が消耗している。</li> <li>● リモコンを室内ユニット受光部に向けていますか？</li> <li>● 電池の向きは合っていますか？</li> <li>● 「チャイルドロック」モードが設定されていませんか？</li> </ul>
音がする	<ul style="list-style-type: none"> <li>● 「ポコポコ」音 ドレンホース内の水が逆流する音で、高層住宅や気密性の高い部屋で換気扇を回しているときや、室外に強風が吹いているときに発生します。お部屋の吸気口を開けると解消される場合があります。逆流防止部材（市販品）の取り付けをお買い上げ販売店にご相談ください。</li> <li>● 「ピシッ」、「パキッ」音 温度変化でエアコンの樹脂部分が伸縮する音です。起動や停止時、解凍洗浄時に特に大きな音がすることがあります。異常ではありません。</li> <li>● 「水の流れるような音」、「シャー」、「ブシュー」音 エアコン内部に冷媒が流れているときや、冷媒の流れが切り換わる時に出る音です。異常ではありません。</li> <li>● 暖房運転時は冷房運転時に比べ、最大能力値が高いため運転音が大きく感じることがあります。</li> <li>● 換気運転時には空気が通る音が発生し、室内機の運転音が大きく感じることがあります。</li> </ul>
室外ユニットから水や湯気が出る	<ul style="list-style-type: none"> <li>● 暖房運転時に、室外ユニットに付着した霜を取り除く運転を行うことがあり、溶け出した霜が水や湯気となって出ることがあります。</li> <li>● 冷えた接続配管に水が付き、流れ出ます。</li> </ul>
室内ユニットから霧が出る	<ul style="list-style-type: none"> <li>● 解凍洗浄や内部クリーン、冷房運転などのとき、お部屋の空気が急速に冷やされ、霧状になることがあります。</li> </ul>
室内ユニットから水が漏れる	<ul style="list-style-type: none"> <li>● ドレンホースにつぶれや詰まりがあると排水ができず水が漏れることがあります。すぐに運転を停止し、お買い上げの販売店にご相談ください。</li> </ul>

# アフターサービスについて

## ● 保証書（添付）

「お買い上げ年月日」と「販売店名」等所定事項の記入および記載内容をご確認の上、お買い上げの販売店からお受け取りください。記載内容をよくお読みになり大切に保管してください。

## ● 保証期間：お買い上げ日から本体 1 年間 （ただし冷媒系統は 5 年）

## ● 補修用性能部品の保有期間 10 年

この商品の補修用性能部品は、製造元が製造打ち切り後 10 年保有しています。

注）補修用性能部品とは、その商品の機能を維持するために必要な部品です。

## ● 修理を依頼される時

「故障かな？！と思ったら」（☞ 29 ページ）にしたがってご確認ののち、直らないときは、まず安全のため電源プラグを抜いて、お買い上げの販売店、または弊社サポートセンターへご連絡ください。その際に以下の内容をお知らせください。

1. 型式：ユニット本体の下部の銘版に記入されています。
2. 故障の状態：できるだけ詳しくご説明お願いいたします。
3. 製品購入の年月日：保証書に記載されています。
4. お客様のお名前とご住所（付近の特徴のある建物など）
5. お電話番号
6. 訪問させていただき希望の日時：ご都合のよい時間をお知らせください。

## ● 保証期間中は

保証書の規定に従って、出張修理、または（場合によっては）商品の交換をさせていただきます。（☞ 裏表紙）

## ● 保証期間終了後は

保証期間終了後は診断をして、修理できる場合はご要望により有料修理させていただきます。（出張診断のみでも料金がかかることがあります。）

## ● 修理料金の仕組み

修理料金は、技術料・部品代・出張料などで構成されています。

**技術料：**診断・故障箇所の修理および部品交換・調整・修理完了時の点検などの作業にかかる費用です。

**部品代：**修理に使用した部品および補助材料代です。

**出張料：**お客様のご依頼により、製品のある場所へ技術者を派遣する場合の費用です。

## ● その他

- 商品に異常がある場合には、お客様ご自身で修理されたり、手を加えたりすることは危険です。絶対にしないでください。
- アフターサービスについてご不明な点は、弊社サポートセンターまたはお買い上げの販売店にお問い合わせください。

## <弊社サポートセンターについて>

### ● 電話によるお問い合わせ

受付時間：365 日 9:00～18:00

フリーダイヤル：0120-835-111

### ● FAX によるお問い合わせ

FAX 番号：0570-06-1117（有料）

お客様のご連絡先、型番、ご購入年月日、お買い上げ店、故障状況を詳しく記載してください。

### ● メールによるお問い合わせ

電子メールでのお問い合わせは <http://www.hisense.co.jp> のお問い合わせのページで受け付けています。お客様のご連絡先、型番、ご購入年月日、お買い上げ店、故障状況を詳しく記載してください。

受付時間：24 時間受付。土日・祝祭日を挟んだ場合、およびご質問の内容によっては、回答までに日数がかかる場合があります。あらかじめご了承ください。

サポート受付に関しては変更させていただき場合がございます。

弊社のホームページでサポート時間などをご確認の上、ご利用いただくようお願いいたします。



# 長期使用製品安全表示制度に基づく本体表示について

## 本体への表示内容

経年変化により危害の発生が高まるおそれがあることを注意喚起するために、電気用品安全法で義務付けられた以下の表示を本体に記載しています。

【製造年】(本体に西暦 4 桁で表示してあります)

**【設計上の標準使用期間】 10 年**  
 設計上の標準使用期間を超えてお使いいただいた場合は、経年劣化による発火・けがなどの事故に至るおそれがあります。

## 設計上の標準使用期間とは

- 運転時間や温湿度など、右記の標準的な使用条件に基づく経年劣化に対して、製造した年から安全上支障なく使用することができる標準的な期間です。
- 設計上の標準使用期間は無償保証期間と異なります。また一般的な故障を保証するものでもありません。

## 経年劣化とは

長期間にわたる使用や放置に伴い生ずる劣化をいいます。

- 設置状況や環境、使用頻度が上記の条件と異なる場合、または本来の使用目的以外で使用された場合は、設計上の標準使用期間より短い期間で故障したり経年劣化による発火・けがなどの事故に至るおそれがあります。

## 標準的な使用条件：

JIS C 9921-3 ルームエアコンディショナーの設計上の標準使用期間を設定するための標準使用条件による

区分	項目	条件	
環境条件	電源電圧	製品の定格電圧による	
	周波数	50Hz/60Hz	
	冷房	室内温度	27℃ (乾球温度)
		室内湿度	47% (湿球温度 19℃)
		室外温度	35℃ (乾球温度)
		室外湿度	40% (湿球温度 24℃)
	暖房	室内温度	20℃ (乾球温度)
		室内湿度	59% (湿球温度 15℃)
		室外温度	7℃ (乾球温度)
		室外湿度	87% (湿球温度 6℃)
設置条件	製品の据付説明書による標準設置		
負荷条件	住宅	木造平屋、南向き和室、居間	
	部屋の広さ	製品能力に見合った広さの部屋 (畳数)	
想定時間	1 年間の使用日数 (東京モデル)	冷房： 6月2日から9月21日までの日 112 日	
		暖房： 10月28日から4月14日までの 169 日	
	1 日の使用時間	冷房：9 時間 / 日	
		暖房：7 時間 / 日	
1 年間の使用時間	冷房：1008 時間 / 年		
	暖房：1183 時間 / 年		

## 仕様

型名	室内		HA-G22E-W	HA-G28E-W	HA-G40E2-W	HA-G56E2-W	HA-G71E2-W	
	室外		HA-G22EE1-W	HA-G28EE1-W	HA-G40E2E1-W			
		HC-G22E	HC-G28E	HC-G40E2	HC-G56E2	HC-G71E2		
		HC-G22EE1	HC-G28EE1	HC-G40E2E1				
種類		冷房・暖房兼用セパレート形 (インバーター)						
電源		単相 100V 50/60Hz			単相 200V 50/60Hz			
冷房面積の目安	鉄筋アパート南向き洋室	m <sup>2</sup>	15	19	28	39	49	
	木造南向き和室	m <sup>2</sup>	10	13	18	25	32	
暖房面積の目安	鉄筋アパート南向き洋室	m <sup>2</sup>	11	16	23	30	39	
	木造南向き和室	m <sup>2</sup>	9	13	18	24	31	
冷房	能力	kW	2.2	2.8	4.0	5.6	7.1	
	消費電力	W	460	600	1200	1735	2740	
	運転電流	A	6.2	6.4	6.2	8.9	13.7	
	運転音 (音響パワーレベル)	室内	dB	60	60	64	67	70
		室外	dB	59	59	65	67	69
暖房	能力	kW	2.5	3.6	5.0	6.7	8.5	
	消費電力	W	490	805	1480	1870	2740	
	運転電流	A	6.4	8.4	7.6	9.5	13.7	
	運転音 (音響パワーレベル)	室内	dB	60	60	64	67	70
		室外	dB	59	60	65	67	69
通年エネルギー消費効率 (APF)			6.2	6.2	5.3	5.1	4.6	
JIS C 9612 : 2005			6.3	6.3	5.3	5.1	4.6	
外形寸法 (高さ×幅×奥行)	室内	mm	294 × 798 × 298	294 × 798 × 298	294 × 798 × 298	294 × 798 × 298	294 × 798 × 298	
	室外	mm	637 × 660(+92) × 275(+50)	690 × 810(+93) × 280(+60)	690 × 810(+93) × 280(+60)	771 × 883(+65) × 339(+23)	771 × 883(+65) × 339(+23)	
製品重量 (総重量)	室内	kg	11.5(13.5)	11.5(13.5)	11.5(13.5)	12.5(14.5)	12.5(14.5)	
	室外	kg	29.5(33.0)	37.5(41.5)	37.5(41.5)	44.0(49.0)	48.0(53.0)	
付属品		リモコン 1 個、単四形乾電池 2 本						

1. この仕様の数値は 50Hz・60Hz 共通です。
2. 運転特性は、JIS C 9612 : 2013 (日本工業規格) に基づいた数値です。
3. 運転音は試験室での測定値ですので、実際に据え付けた状態での運転音は周囲環境により異なります。

📄 メモ

📄 メモ

## ルームエアコン 保証書 出張修理

品番	
お買い上げ日	年 月 日
保証期間	お買い上げ日より本体 <b>1年間</b> (ただし冷媒系統は5年間)
お買い上げ店 住所・店名・電話	

### 【お客様情報】

お名前	
ご住所	
お電話番号	

### 〈無料修理規定〉

- 取扱説明書・本体表示の注意書きに従い、正常な使用状態で保証期間内に故障した場合、本書記載内容の範囲内で無料修理いたします。  
お買い上げの販売店へ修理を依頼してください。
- ご転居・ご贈答品などで、お買い上げの販売店に修理を依頼できない場合は、ハイセンスサポートセンターへお問い合わせください。
- 保証期間中でも、次の場合には有料修理になります。  
(イ) 使用上の誤りや、不当な修理・改造による故障または損傷。  
(ロ) お買い上げ後の取付場所の移動・引越し・輸送・落下などによる故障または損傷。

# Hisense

ハイセンスジャパン株式会社

〒212-0058

神奈川県川崎市幸区鹿島田1丁目1番2号

サポートセンター電話番号：

0120-835-111

受付時間：365日 9:00～18:00

修理のお問い合わせに際して、まず**〈無料修理規定〉**をお読みください。FAXによるお問い合わせは、取扱説明書のアフターサービスについてをご覧ください。

- (ハ) 火災・水害・落雷・地震・その他の天災地変、公害・塩害・異常電圧などによる故障または損傷。
  - (ニ) 一般家庭用以外（たとえば業務用・車両・船舶への搭載）に使用された場合の故障または損傷。
  - (ホ) 本書のご提示がない場合。
  - (ヘ) 本書にお買い上げ年月日・お客様名・販売店名の記入または押印がない場合
- 保証書の規定に従って、販売店が修理をさせていただきます。（保証書がありませんと、保証期間中でも代金を請求する場合があります。）
  - この保証書は再発行いたしませんので、大切に保管してください。
  - この保証書は日本国内においてのみ有効です。

- 保証書にご記入いただいた個人情報、保証期間内のサービス活動、以後の安全点検活動に利用させていただく場合がございますので、ご了承ください。
- この保証書は、明示した期間・条件のもとで修理をお約束するものです。したがって、この保証書により保証書発行者（保証責任者）およびそれ以外の事業者に対するお客様の法律上の権利を制限するものではありません。
- 保証期間経過後の修理については、お買い上げの販売店またはハイセンスサポートセンターへお問い合わせください。
- 保証期間経過後の修理、補修用性能部品の保有期間については、取扱説明書のアフターサービスについてをご覧ください。
- 離島および離島に準ずる遠隔地への出張修理対応を行った場合は実費を申し受けます。
- 据え付けや取り外しは専門業者へご依頼ください。お客様ご自身で行った据え付け不具合等については、保証対象外となります。

### 愛情点検



### 長年ご使用のエアコンの点検を！

#### このような症状はありませんか？

- 電源コードや電源プラグが異常に熱くなり、変色している。
- 焦げ臭いニオイがする。
- 運転中に異常な音や振動がする。
- 室内ユニットから水もれがする。
- プレーカーがたびたび切れる。
- 架台や吊り下げなどの取付部品が腐食していたり、取付がゆるんでいる
- その他、異常・故障がある。

#### 異常があればご使用中止

事故防止のため、電源プラグをコンセントから抜いて、必ずお買い上げの販売店に点検をご依頼ください。

### 廃棄時のご注意

2001年4月施行の家電リサイクル法ではお客様がご使用済みのエアコンを廃棄される場合は収集・運搬料金と再商品化等料金（リサイクル料金）をお支払いいただき、対象品を販売店や市町村へ適正に引き渡すことが求められています。



特定化学物質の含有についての情報を下記ウェブサイトにて公開しております。  
<https://www.hisense.co.jp/jmoss/>

## ハイセンスジャパン株式会社

〒212-0058 神奈川県川崎市幸区鹿島田1丁目1番2号

HJ220221G

# 取扱説明書

---

## Wi-Fi 内蔵エアコン用 スマートフォンアプリ Hisense Home

日本国内専用  
Use only in Japan.

この度は、当社商品をお買い上げいただき、ありがとうございます。取扱説明書をよくお読みのうえ、正しく安全にお使いください。取扱説明書は大切に保管していただき、必要なときにお読みください。

# 目 次



安全上のご注意	4
はじめに	6
本書の表記	6
本製品について	6
必要な環境と仕様	7
内蔵無線 LAN モジュールの仕様	7
スマートフォンのシステム	7
無線 LAN ルーターの仕様	7
屋内無線 LAN ネットワークへの接続について	7
Hisense Home のダウンロード	9
Android をお使いの方	9
iOS をお使いの方	9
アカウントの登録とユーザーの新規登録	10
Hisense Home の起動	10
ユーザーの新規登録	11
ログイン	13
パスワードをお忘れの場合	13
機器の登録と選択	15
「機器一覧」画面（ホーム画面）の説明	15
機器の登録方法	16
Android での登録操作（ペアリング設定）	16
iOS での登録操作（ペアリング設定）	17
機器の情報の登録	18
操作する機器の選択方法	19
エアコンの操作	20
自動モード	20
冷房モード	20
暖房モード	21
除湿モード	21
送風モード	22
エアコンの停止	22









---

<b>お好みモード</b> .....	<b>23</b>
お好みモードの使用方法 .....	23
お好みモードの新規登録 .....	24
運転モードごとの設定操作（お好みモード）.....	25
お好みモードの編集 .....	26
お好みモードの削除 .....	27
<b>スマート予約</b> .....	<b>28</b>
スマート予約の使用方法 .....	28
スマート予約の新規登録 .....	29
エアコンを ON にする .....	30
運転モードごとの設定操作（スマート予約）.....	33
エアコンを OFF にする .....	37
スマート予約の編集 .....	39
スマート予約の削除 .....	39
<b>メニュー操作（その他の機能）</b> .....	<b>40</b>
メニューの表示方法と各メニューの概要 .....	40
機器管理 .....	41
機器の名前を変更 .....	41
機器のお部屋を変更 .....	42
お部屋の名前を変更 .....	42
お部屋を追加 .....	43
お部屋を削除 .....	43
共有者の追加 .....	44
共有者の解除 .....	44
機器の削除 .....	45
アカウント管理 .....	45
アプリ設定 .....	46
チュートリアル表示設定 .....	46
利用規約の表示 .....	47
個人情報保護方針の表示 .....	47
このアプリの情報を確認 .....	47
取扱説明書 .....	47
よくある質問 .....	47
お問い合わせ .....	47
お知らせ .....	47
ログアウト .....	47

## 安全上のご注意

ここで示した注意事項は、危害や損害を未然に防止するために重要な内容ですので、必ず守ってください。

	この記号は、「禁止」(しないでください)を示します。
	この記号は「強制」(必ずしてください)を示します。

 <b>警告</b> 注意を無視した取り扱いをすると、人が死亡、または重傷を負う可能性があります。	
	次のような場所では使用しない ・ 病院内や医療用機器のある場所 ・ 自動ドアや火災報知機などの自動制御機器の近く ・ 心臓ペースメーカーを装着されている方が利用する可能性のある場所
	外出先などエアコンの見えない位置から操作する場合、エアコンやその周辺、在宅者などの状態を確認することができないため、事前に十分確認してから使用する ● 場合によっては、人などが死亡や重傷を負ったり、財産に損害が発生するおそれがあります。
	人がいることがわかっている場合は、見えない位置から操作することを事前に知らせておく
	電源プラグが根元まで確実に差し込まれていること、プラグにホコリがたまっていないことを定期的に確認する
	次のような方がご使用になる場合は、必ず管理できる人が近くにいるときに使用する ・ 体の不自由な方 ・ 病気の方 ・ 高齢者 ・ お子さま、乳幼児
	小さなお子さまが誤って操作しないように、保護者の管理のもと使用する
	こまめにエアコンの設定内容や運転状況を確認する
	ご使用前に、エアコンに異常がないことを確認する ● 異常時にはエアコンの電源プラグを抜くか、ブレーカーを切ってください。



**警告**

注意を無視した取り扱いをすると、人が死亡、または重傷を負う可能性があります。



ご使用前に、他の人が設定したタイマー予約などの設定状況を確認する

- ・ スマートフォンで操作された内容は、リモコンの表示部には反映されません。
- ・ 本書記載の画面やイラストは説明用のもので、実際とは異なる場合があります。
- ・ 専用アプリのダウンロード、インターネット接続やスマートフォン端末での操作に必要な通信費は、お客様負担になります。
- ・ 誤操作防止のため、スマートフォンの画面ロック機能の使用をおすすめします。
- ・ 通信状態が悪い場合は、操作内容が反映されないことがあります。定期的に運転状況を確認してください。
- ・ エアコンからの温度や風の変化があっても室内に悪影響がでないこと（飛びやすい物がないことなど）を事前に確認してください。
- ・ ルーターの異常や通信障害、停電時やブレーカーが切れているなどでエアコンやルーターに通電されていない時はスマートフォンで操作ができなくなります。

**警告**

- ・ エアコンの廃却や使用者変更時には、必ず機器登録の解除をおこなってください。

## はじめに

### ■ 本書の表記

本書では、以下の形式で注意事項と補足情報を表記しています。

#### 注意

本製品を正しくご使用いただくための注意事項を示しています。

#### 補 足

- ▶ 本製品を使用する際の補足情報を示しています。
- ▶ 操作に関する補足情報も記載します。

### ■ 本製品について

本製品「Hisense Home」は、スマートフォンにインストールして機器製品を制御・管理するアプリです。無線 LAN モジュールを搭載した機器製品を、自宅内のワイヤレスルーターに接続しておくことで、インターネットを経由して Hisense Home から機器製品を操作できます。

#### 注意

- 本取扱説明書の記載通りにご使用いただけない場合、Hisense Home が正しく動作しない場合があります。
- ご使用前に、対象の機器製品が正しく設置されていることをご確認ください。

## 必要な環境と仕様

Hisense Home をご利用いただくために必要な環境と仕様を説明します。

### ■ 内蔵無線 LAN モジュールの仕様

無線 LAN モデル	AEH-W4G1/AEH-W4G2
送信周波数	2.4GHz
送信出力	≤19dBm
電源	5V/450mA
動作温度	-20℃ ~70℃
動作湿度	20%~85%

### ■ スマートフォンのシステムの要件

OS	Android	iOS
バージョン	Android 8 以上	iOS 13 以上
解像度	800 × 480 以上	1334 × 750 以上

#### ⚠ 注意

スマートフォンを使用して設定を実行する際は、無線 LAN の通信または電話会社などのデータ通信網を使用します。スマートフォンが外出先やご自宅内でインターネットに接続できることをご確認ください。

### ■ 無線 LAN ルーターの要件

標準	IEEE 802.11b/g/n
周波数範囲	2.402-2.483GHz
セキュリティ	128 bits WPA-PSK/WPA2-PSK
出力電力	802.11b: 11dBm(11Mbps) 802.11g: 15dBm(54Mbps) 802.11n: 11dBm(72.2Mbps)
データレート	802.11b: 11Mbps 802.11g: 54Mbps 802.11n: 72.2Mbps
感度	802.11b: 11Mbps 802.11g: 54Mbps 802.11n: 72.2Mbps
変調方式	QPSK+OFDM

## ■ 屋内無線 LAN ネットワークへの接続について

- 無線 LAN ルーターは、対象の機器製品にできるだけ近い場所に設置してください。
- 無線 LAN の信号強度が弱い場合、Hisense Home と無線 LAN モジュールの接続が切断される場合があります。
- 無線 LAN 信号を遮断する可能性のある金属製遮蔽物などが対象の機器製品に取り付けられていないことを確認してください。
- 動的ネットワークの接続要求により、タイムアウトになる場合があります。その場合は、ネットワーク（無線 LAN ルーター）を再起動してください。
- 動的ネットワークの接続コントロールプロセスがタイムアウトになる場合があります、Hisense Home と機器製品が異なる設定情報を表示する場合があります。その場合は、再接続し、情報を同期してください。

### 注意

- スマートフォンを対象の機器製品へ最初にペアリングするときは、3G/4G 回線ではなく、無線 LAN で接続する必要があります。
- Hisense Home を使用中に、スマートフォンを 3G/4G データサービスに接続したままご利用になる場合、携帯データネットワークのご使用により、費用が発生する場合があります。
- ファイアウォールにより、インターネット接続に失敗する場合があります。このような場合は、ご利用のインターネットサービスプロバイダーにご確認いただくことをおすすめします。
- ご利用のインターネットサービスプロバイダーから、インターネット接続時に ID またはパスワードの入力を要求されることがあります。その場合、ご利用の ID またはパスワードを正しく入力してください。
- 無線 LAN ルーターのステルス設定（ネットワーク非表示設定）を行っているネットワークは、使用できません。

# Hisense Home のダウンロード

## ⚠ 注意

Hisense Home をダウンロードする前に、スマートフォンがインターネットに接続されていることを確認してください。

## ■ Android をお使いの方

1. 「PLAY Store」を開きます。
2. 「検索」バーに「Hisense Home」と入力し、最新バージョンを検索します。
3. Hisense Home をダウンロードし、インストールします。

### 補 足

- ▶ 以下の QR コードをスキャンしてダウンロードすることもできます。



## ■ iOS をお使いの方

1. 「APP Store」を開きます。
2. 「検索」バーに「Hisense Home」と入力し、最新バージョンを検索します。
3. Hisense Home をダウンロードし、インストールします。

### 補 足

- ▶ 以下の QR コードをスキャンしてダウンロードすることもできます。



## アカウントの登録とユーザーの新規登録

初めてご使用になる場合は、アカウントの登録とユーザーの新規登録が必要です。Hisense Home を起動し、アカウントを登録する方法、およびユーザーを新規登録する方法を説明します。

### ■ Hisense Home の起動

1. Hisense Home のアイコンをタップします。



Hisense Home が起動し、Hisense のロゴが表示されます。その後、以下の状態になります。

- 初めて起動した場合は、Hisense Home の紹介画面が表示されます。
- 2 回目以降は、以下のどちらかの状態になります。
  - ・ ログイン画面で「次回から自動的にログイン」をチェックしている場合は、「機器一覧」画面が表示されます。「機器一覧」画面（ホーム画面）の説明」（15 ページ）を参照してください。
  - ・ ログイン画面で「次回から自動的にログイン」をチェックしていない場合、および「次回から自動的にログイン」をチェックしていてもログインできなかった場合は、スタート画面が表示されます。スタート画面では、「ログイン」「新規登録」「このアプリのご紹介」のいずれかを操作できます。

**Hisense**

## ■ ユーザーの新規登録

アカウントの登録が完了した後、Hisense Home を使用するユーザーを新規登録します。ユーザーの新規登録方法を以下に説明します。

- ① スタート画面で「新規登録」をタップ
- ② 「エンドユーザーの利用規約」をタップ
- ③ 利用規約を確認し、「同意する」をタップ
- ④ 「個人情報保護方針」をタップ
- ⑤ 個人情報保護方針を確認し、「同意する」をタップ

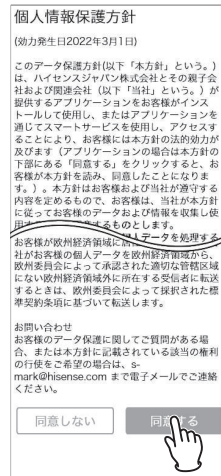
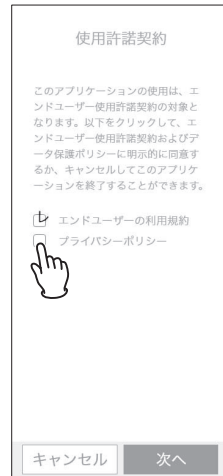
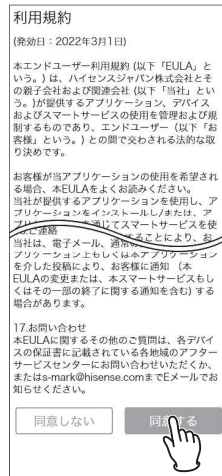
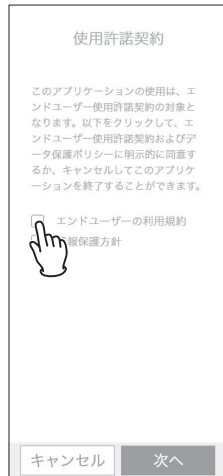
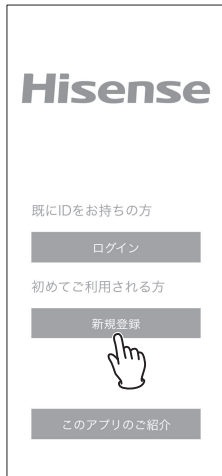

- ⑥ 「アカウント登録へ」をタップ
- ⑦ メールアドレス<sup>\*1</sup>を入力し、「次へ」をタップ
- ⑧ メールアドレスに送信された認証コードを入力し、「認証」をタップ
- ⑨ 「新規パスワード」、「確認用（もう一度入力してください）」にパスワード<sup>\*2</sup>を入力し、「設定」をタップ
- ⑩ 各項目<sup>\*3</sup>をタップし、登録する情報を選択して、「確認」をタップ

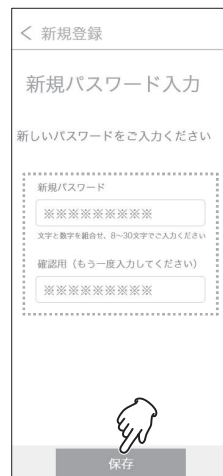
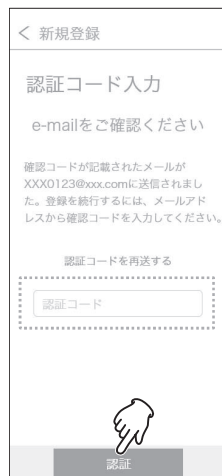
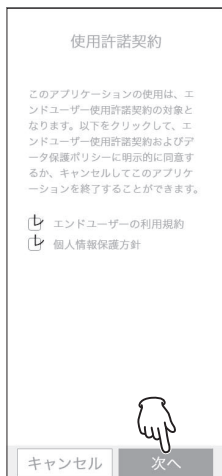

※ 1 254 文字まで入力できます。使用できる文字は、以下のとおりです。

半角英大文字、英小文字、数字、/;():\$&@,;![]{}%#^+=\_~<>.\

※ 2 8～30 文字で入力してください。また、必ず文字と数字を含めてください。使用できる文字は、以下のとお

りです。

半角英大文字、英小文字、数字、/;()\$&@,?![]{}#%^+=\_~<>.\

※3 「お住いの都道府県」をタップすると、地方を選択する画面が表示されます。地方をタップすると、都道府県を選択する画面が表示されます。

「年齢」をタップすると、年代を選択する画面が表示されます。

「性別」をタップすると、性別を選択する画面が表示されます。

⑪ 「登録」をタップ 「ログイン」画面が表示される

新規登録

登録情報確認

ログインID  
Xxxxxx0123@xxx.com

お住いの都道府県  
東京

年齢  
20代

性別  
その他

キャンセル 保存

ログイン

ログインID

パスワード

次回から自動的にログイン

ログインボタンを押してください

ログイン

パスワードをお忘れの方

パスワード再発行

以上でユーザーの新規登録は完了です。

「ログイン」(13 ページ) を参照し、Hisense Home にログインしてください。



# ログイン

ログイン画面で「次回から自動的にログイン」をチェックしていない場合、および何らかの理由で自動ログインができなかった場合は、スタート画面からログインの操作を実行します。

① スタート画面で「ログイン」をタップ

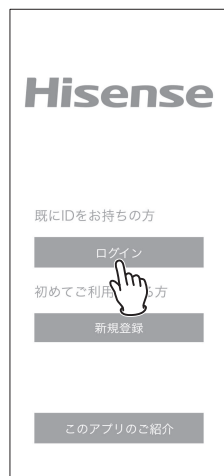

② 「ログインID」と「パスワード」を入力し、「ログイン」をタップ

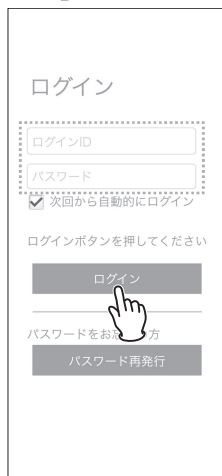

「機器一覧」画面が表示される

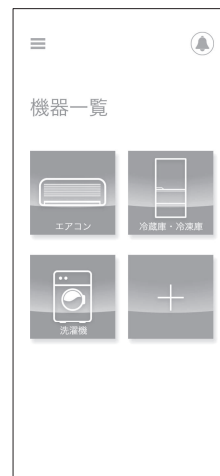

## 補 足

▶「次回から自動的にログイン」をタップしてチェックを入れると、次回からログイン操作を省略し、自動的にログインできます。自動的にログインした後は「機器一覧」画面が表示されます。

## ■ パスワードをお忘れの場合

パスワードを忘れてしまった場合、パスワードを再発行できます。パスワードの再発行について、以下に説明します。

① ログイン画面で「パスワード再発行」をタップ



② 「メールアドレス」を入力し、「認証コード発行」をタップ



③ メールアドレスに送信された認証コードを入力し、「新規パスワード」、「確認用（もう一度入力してください）」にパスワード※<sup>1</sup>を入力して、「保存」をタップ

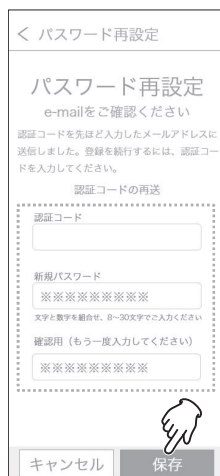

## 補 足

▶「認証コードを再送する」をタップすると、認証コードを再発行できます。

- ④「確認」をタップ パスワードが保存され、「ログイン」画面が表示される

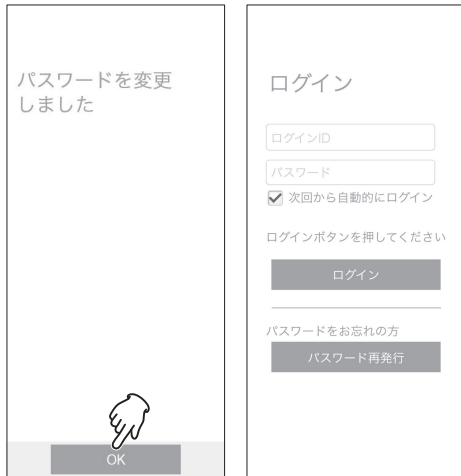

※ 1 8～30文字で入力してください。また、必ず文字と数字を含めてください。使用できる文字は、以下のとおりです。

半角英大文字、英小文字、数字、/;()\$&@,?![]{}#%^+\*=\_|~<>.\

## 機器の登録と選択

Hisense Home は、「機器一覧」画面をホーム画面として操作を実行します。

ここでは、Hisense Home で操作する機器の登録方法、および機器の選択方法を説明します。

### ■「機器一覧」画面（ホーム画面）の説明

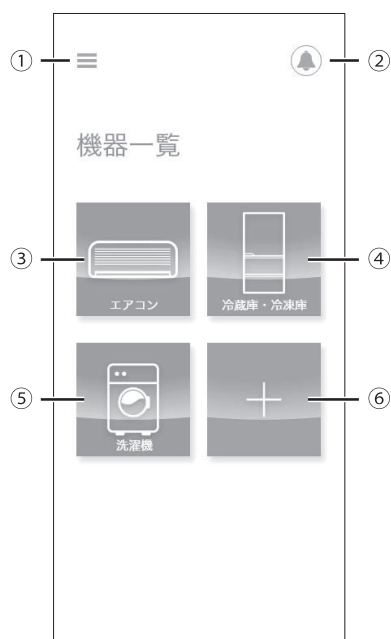

No.	名称	説明
①	メニュー	Hisense Home のメニュー一覧を表示します。Hisense Home の各種設定や情報の確認、ログアウトなどを行います。
②	お知らせアイコン	「お知らせ」画面を表示します。各種のお知らせや通知を確認できます。
③	エアコン	「機器選択」画面が表示され、登録されているエアコンの一覧が表示されます。 エアコンが登録されていない場合はタップできません。
④	冷蔵庫・冷凍庫	「機器選択」画面が表示され、登録されている冷蔵庫・冷凍庫の一覧が表示されます。 冷蔵庫・冷凍庫が登録されていない場合はタップできません。
⑤	洗濯機	「機器選択」画面が表示され、登録されている洗濯機の一覧が表示されます。 洗濯機が登録されていない場合はタップできません。
⑥	+	「機器一覧」画面上に「機器を追加」が表示されます。 Hisense Home で操作する機器を登録します。

## ■ 機器の登録方法

Hisense Home で操作する機器の登録方法を説明します。

ここではエアコンの登録操作を例として示します。冷蔵庫・冷凍庫および洗濯機も Hisense Home の操作方法は同じですが、機器側の操作が異なるため、手順③で別途説明しています。

① 「+」をタップ



② 「エアコン」をタップ



③ 登録するエアコンで以下の操作を実行する

- ・ エアコンを運転状態にする
- ・ 「左右風向」ボタンを1秒間隔で連続6回押す

エアコンから「ピピピピピ」と音が鳴り、エアコンとのペアリング設定が可能な状態となる。

④ 「追加：エアコン」画面で「次へ」をタップ



以降は、Android と iOS で操作が異なります。それぞれの操作を説明します。

### Android での登録操作（ペアリング設定）

※ ご自宅でお使いのルーターの wifi パスワードを予めご準備ください。

① 「機器を検索中」画面で接続する機器をタップし、「次へ」をタップ

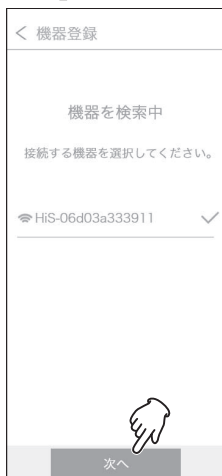

② 自宅のルーター（例：HomeWiFi）をタップ



③ パスワードを求められた場合、パスワードを入力して「設定」をタップ



機器の情報が表示される



以降の操作については、「機器の情報の登録」（18 ページ）を参照してください。

## iOS での登録操作（ペアリング設定）

※ ご自宅でお使いのルーターの wifi パスワードを予めご準備ください。

- ① 「WiFi を接続」画面で「wifi 設定を開く」をタップ
- ② iOS の「設定」画面で「Wi-Fi」をタップ
- ③ iOS の「Wi-Fi」画面で「HIS-XXXX」をタップ
- ④ 「HIS-XXXX」に接続後、画面左上の「◀ Hisense Home」をタップ
- ⑤ 自宅のルーター（例：HomeWiFi）をタップ

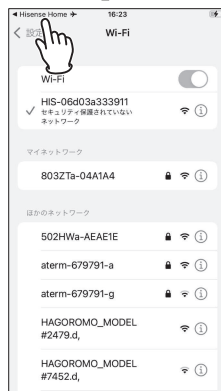

- ⑥ パスワードを求められた場合、お使いのルーターの wifi パスワードを入力して「設定」をタップ
- 機器の情報が表示される



以降の操作については、「機器の情報の登録」（18 ページ）を参照してください。

## 機器の情報の登録

登録操作（ペアリング設定）を実行した機器の登録方法を説明します。

- ① 「機器名称」に表示されている名称をタップ
- ② 「機器名称」に機器の名称を入力し、キーボードの  をタップ
- ③ 「使用するお部屋」をタップ
- ④ 使用する部屋をタップ  
※ 部屋を新規に追加する場合は「部屋追加」から新規に部屋を追加できます。



- ⑤ 「決定」をタップ



以上で機器の登録操作は完了です。

## ■ 操作する機器の選択方法

Hisense Home で操作する機器の選択方法を説明します。

ここではエアコンを選択する操作を例として示します。冷蔵庫・冷凍庫および洗濯機も操作方法は同じです。

① 「機器一覧」画面（ホーム画面）で「エアコン」をタップ



② 部屋を選択する場合、「機器選択」の下部屋名表示をタップ



③ 選択する部屋をタップ



④ 操作する機器をタップ



機器を操作する画面が表示される



### 補 足

▶ 「機器選択」に表示される機器の名前の右には、機器の状態を示す以下のアイコンが表示されます。

🔌 [カラーのアイコン] 機器の電源が ON です。

🔌 [グレーのアイコン] 機器の電源が OFF です。

📶 機器が WiFi に接続されていません。

## エアコンの操作

エアコンの操作方法を説明します。動作モードごとの設定について、以下に示します。

### ■ 自動モード



- ①「自動」をタップします。
- ②「風向」をタップすると、上下に自動スイングします。もう一度タップするとスイングが停止します。

### ■ 冷房モード

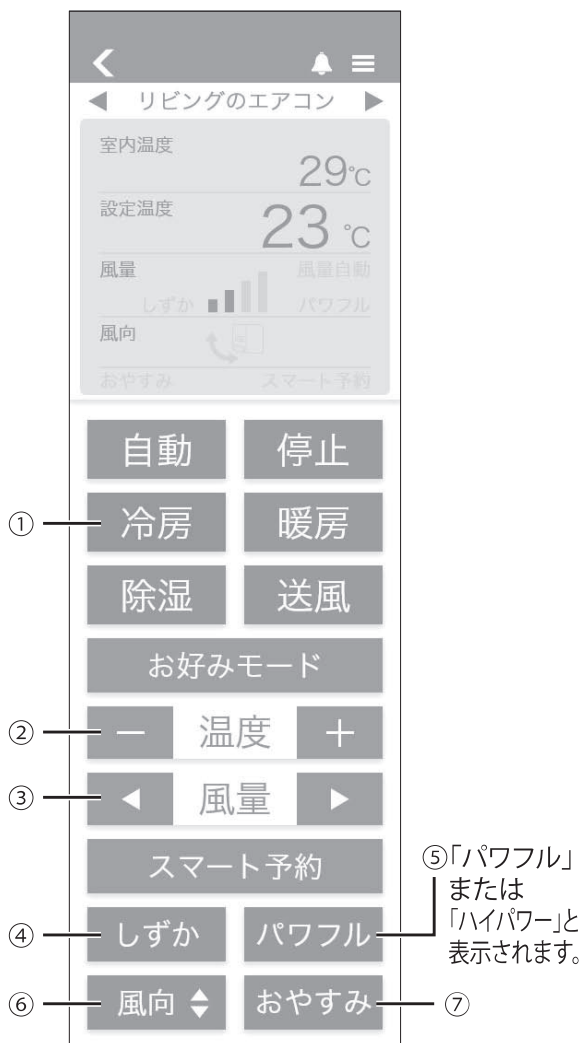

- ①「冷房」をタップします。
- ②「温度」の「+」「-」をタップして温度を設定します。
- ③「風量」の「◀」「▶」をタップして風量を設定します。
- ④「しずか」をタップすると、「風量」で設定する最少風量よりも風量が少なくなります。
- ⑤「パワフル」または「ハイパワー」をタップすると、「風量」で設定する最大風量よりも風量が多くなります。
- ⑥「風向」をタップすると、上下に自動スイングします。もう一度タップするとスイングが停止します。
- ⑦おやすみモードになります。



## ■ 暖房モード

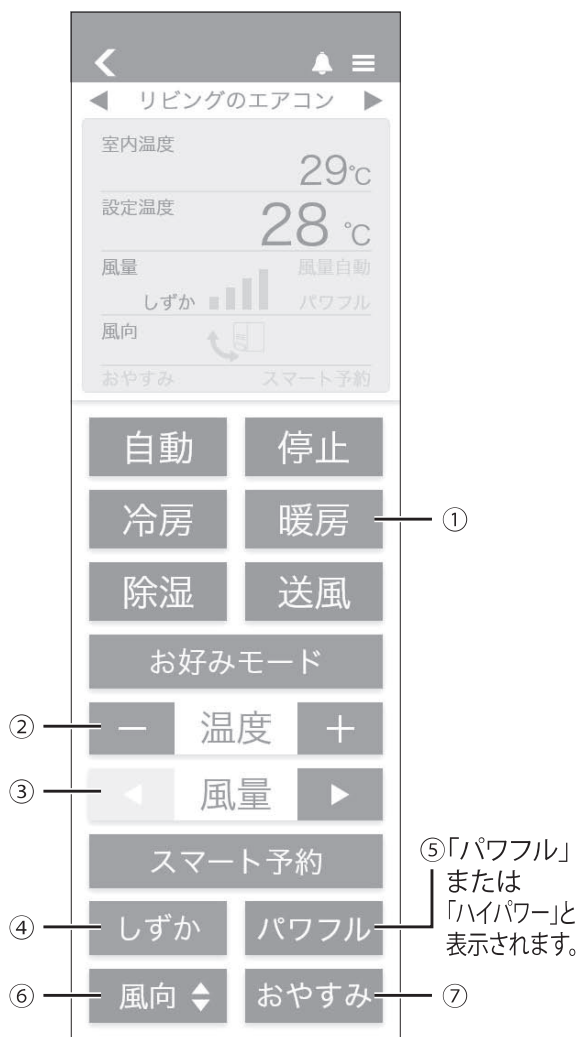

- ①「暖房」をタップします。
- ②「温度」の「+」「-」をタップして温度を設定します。
- ③「風量」の「◀」「▶」をタップして風量を設定します。
- ④「しずか」をタップすると、「風量」で設定する最少風量よりも風量が少なくなります。
- ⑤「パワフル」または「ハイパワー」をタップすると、「風量」で設定する最大風量よりも風量が多くなります。
- ⑥「風向」をタップすると、上下に自動スイングします。もう一度タップするとスイングが停止します。
- ⑦おやすみモードになります。

## ■ 除湿モード



- ①「除湿」をタップします。
- ②「風向」をタップすると、上下に自動スイングします。もう一度タップするとスイングが停止します。
- ③おやすみモードになります。

## ■ 送風モード



- ① 「送風」をタップします。
- ② 「風量」の「◀」「▶」をタップして風量を設定します。  
※「自動」と「パワフル」または「ハイパワー」は設定できません。
- ③ 「しずか」をタップすると、「風量」で設定する最少風量よりも風量が少なくなります。
- ④ 「風向」をタップすると、上下に自動スイングします。  
もう一度タップするとスイングが停止します。

## ■ エアコンの停止



- ① 「停止」をタップします。

## お好みモード

お好みモードは、お好みのエアコンの設定を登録する機能です。お好みモードでは、「冷房」、「暖房」、「送風」の3つのモードを使用できます。

お好みモードの操作方法を説明します。

### ■ お好みモードの使用方法

お好みモードを使用する方法を説明します。

- ① 機器を操作する画面で「お好みモード」をタップ
- ② 使用したいお好みモードをタップ



選択したお好みモードの設定でエアコンが動作します。

## ■ お好みモードの新規登録

お好みモードを新規登録する方法を説明します。

- ①「お好みモード」画面で「新規登録」をタップ
- ②「名称」のテキストボックスをタップ
- ③「機器名称」に機器の名称を入力し、キーボードの  をタップ
- ④「運転モード」の設定表示をタップ
- ⑤「冷房」「暖房」「送風」のいずれかをタップ



- ⑥ 以降は運転モードごとに設定操作が異なります。「運転モードごとの設定操作（お好みモード）」(25 ページ) を参照し、操作してください。
- ⑦「保存」をタップ



以上で、お好みモードが新規登録されます。

## 運転モードごとの設定操作（お好みモード）

運転モードを選択し、設定温度や風量を設定する方法を説明します。

### ▶ 冷房モード

- ① 「冷房」をタップ
- ② 「設定温度」の温度表示をタップ
- ③ 「設定温度」で温度を上下にスワイプして選択し、「決定」をタップ
- ④ 「風量」の風量表示をタップ
- ⑤ お好みの風量をタップ



### ▶ 暖房モード

- ① 「暖房」をタップ
- ② 「設定温度」の温度表示をタップ
- ③ 「設定温度」で温度を上下にスワイプして選択し、「決定」をタップ
- ④ 「風量」の風量表示をタップ
- ⑤ お好みの風量をタップ



### ▶ 送風モード

- ① 「送風」をタップ
- ② 「風量」の風量表示をタップ
- ③ お好みの風量をタップ



※「風量自動」と「パワフル」は設定できません。

## ■ お好みモードの編集

登録済みのお好みモードを編集する方法を説明します。

- ① 編集したいお好みモードを長押しする
- ② 「管理メニュー」で「お好みモード編集」をタップ
- ③ 「編集」画面で各項目の設定表示をタップ
- ④ 「お好みモードの新規登録」(24ページ)内の該当する操作を参照して設定
- ⑤ 「保存」をタップ



以上で、お好みモードが編集されます。

## ■ お好みモードの削除

登録済みのお好みモードを削除する方法を説明します。

- ① 削除したいお好みモードを長押しする
- ② 「管理メニュー」で「削除」をタップ
- ③ 「はい」をタップ
- ④ 「OK」をタップ



以上で、お好みモードが削除されます。

## スマート予約

スマート予約は、タイマーの入切や温度設定などの操作を予約する機能です。スマート予約の操作方法を説明します。

### ■ スマート予約の使用方法

スマート予約を使用する方法を説明します。

- ① 操作画面で「スマート予約」をタップ
- ② 「スマート予約」画面で、使用したいスマート予約のスライドボタンを右にスライド



以上で、スマート予約が使用されます。

- 初めて「スマート予約」をタップしたときは、チュートリアル画面が表示されます。「次へ」をタップし、チュートリアルをご確認ください。
- チュートリアルを OFF にする場合は、「メニューの表示方法と各メニューの概要」(40 ページ) を参照してメニューを表示し、「アプリ設定」>「チュートリアル表示設定」で「チュートリアル」のスライドボタンを左にスライドしてください。
- 初期状態の「スマート予約」画面には、手順②の画面例に示した3つのスマート予約が登録されています。

※ 複数のスマート予約を同時に ON し、条件が重複した場合はどちらか一方の動作となります。



## ■ スマート予約の新規登録

スマート予約を新規登録する方法を説明します。

- ① 操作画面で「スマート予約」をタップ
  - ② 「スマート予約」画面で「新規登録」をタップ
  - ③ 「エアコンを ON にする」または「エアコンを OFF にする」をタップ
- 「エアコンを ON にする」をタップした場合、「エアコンを ON にする」が表示される
- 「エアコンを OFF にする」をタップした場合、「エアコンを OFF にする」が表示される



- ・「エアコンを ON にする」操作については、「エアコンを ON にする」(30 ページ) を参照してください。
- ・「エアコンを OFF にする」操作については、「エアコンを OFF にする」(37 ページ) を参照してください。

## エアコンを ON にする

エアコンを ON にする場合のスマート予約の操作を説明します。時間を設定して ON にする方法と、室内温度によって ON にする方法があります。それぞれの操作を説明します。

### ▶ 時間を設定して ON にする：時刻で ON にする場合

15:00 にエアコンを ON にする場合の例を示します（ON するのみの操作）。

- ① 「時間で設定する」をタップ
- ② 「時刻で ON にする」をタップ
- ③ 「運転モード」の設定表示をタップし、表示される画面で各項目を設定  
運転モードごとに設定操作が異なります。「運転モードごとの設定操作（スマート予約）」（33 ページ）を参照し、操作してください。
- ④ 「運転 ON」の「--:--」をタップ



- ⑤ 「運転開始時間」で時刻を上下にスワイプして選択し、「設定」をタップ
- ⑥ 必要に応じて「繰り返し」のスライドボタンをタップし、実行する曜日をタップして「次へ」をタップ
- ⑦ 入力欄をタップし、予約名を入力して、「決定」をタップ
- ⑧ 設定内容を確認し、「保存」をタップ



▶時間を設定してONにする：時間帯でONにする場合

15:00 にエアコンをONにし、18:00 にOFF にする場合の例を示します（ON して OFF する操作）。

- ①「時間で設定する」をタップ
- ②「時間帯でONにする」をタップ
- ③「運転モード」の設定表示をタップし、表示される画面で各項目を設定  
運転モードごとに設定操作が異なります。「運転モードごとの設定操作（スマート予約）」（33 ページ）を参照し、操作してください。
- ④「運転 ON」の「--:--」をタップ

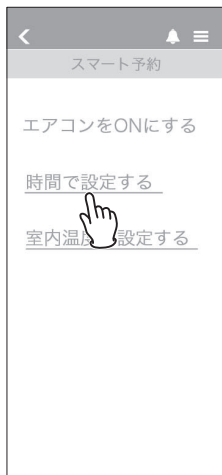

- ⑤「運転開始時間」で時刻を上下にスワイプして選択し、「設定」をタップ

- ⑥「運転 OFF」の「--:--」をタップ

- ⑦「運転停止時間」で時刻をタップし、「設定」をタップ

- ⑧「▶時間を設定してONにする：時刻でONにする場合」（30 ページ）の手順 ⑥～⑧を実行  
※画面は一部異なりますが、操作は同じです。



▶ 室内温度が設定温度より高くなったら ON する場合

室内温度が 28℃以上の場合にエアコンを ON する場合の例を示します (ON するのみの操作)。

- ① 「室内温度で設定する」をタップ
- ② 「高くなったら ON にする」をタップ
- ③ 「運転モード」の設定表示をタップし、表示される画面で各項目を設定  
運転モードごとに設定操作が異なります。「運転モードごとの設定操作 (スマート予約)」(33 ページ)を参照し、操作してください。
- ④ 「開始条件」で温度表示をタップ

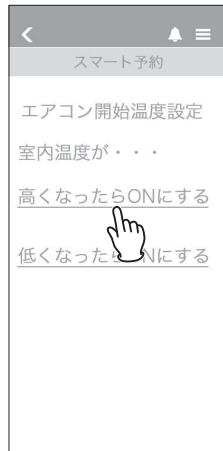
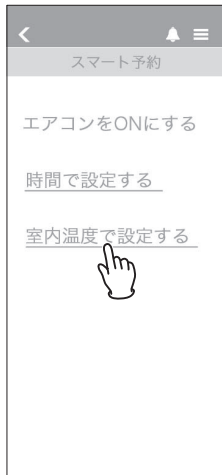

- ⑤ 「設定温度」で温度を上下にスワイプして選択し、「決定」をタップ
- ⑥ 必要に応じて「繰り返し」のスライドボタンをタップし、実行する曜日をタップして「次へ」をタップ
- ⑦ 入力欄をタップし、予約名を入力して「決定」をタップ
- ⑧ 設定内容を確認し、「保存」をタップ

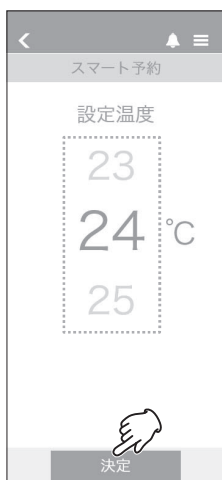

▶ 室内温度が設定温度より低くなったら ON にする場合

室内温度が 21℃以下の場合にエアコンを ON にする場合の例を示します（ON するのみの操作）。

- ① 「室内温度で設定する」をタップ
- ② 「低くなったら ON にする」をタップ
- ③ 「運転モード」の設定表示をタップし、表示される画面で各項目を設定  
運転モードごとに設定操作が異なります。「運転モードごとの設定操作（スマート予約）」（33 ページ）を参照し、操作してください。
- ④ 「開始条件」で温度表示をタップ



- ⑤ 「▶ 室内温度が設定温度より高くなったら ON にする場合」（32 ページ）の手順⑤～⑧を実行  
※ 画面は一部異なりますが、操作は同じです。

▶ 運転モードごとの設定操作（スマート予約）

運転モードを選択し、設定温度や風量を設定する方法を説明します。

▶ 自動モード

- ① 「自動」をタップ
- ② 「次へ」をタップ



▶冷房モード

- ①「冷房」をタップ
- ②「設定温度」の温度表示をタップ
- ③「設定温度」で温度を上下にスワイプして選択し、「決定」をタップ
- ④「風量」の風量表示をタップ
- ⑤ お好みの風量をタップ



- ⑥「次へ」をタップ



▶ 暖房モード

- ① 「暖房」をタップ
- ② 「設定温度」の温度表示をタップ
- ③ 「設定温度」で温度を上下にスワイプして選択し、「決定」をタップ
- ④ 「風量」の風量表示をタップ
- ⑤ お好みの風量をタップ



- ⑥ 「次へ」をタップ



▶ 除湿モード

①「除湿」をタップ



②「次へ」をタップ



▶ 送風モード

①「送風」をタップ



②「風量」の風量表示をタップ



③ お好みの風量をタップ



④「次へ」をタップ





## エアコンを OFF にする

エアコンを OFF にする場合のスマート予約の操作を説明します。時間を設定して OFF にする方法と、室内温度によって OFF にする方法があります。それぞれの操作を説明します。

### ▶ 時間を設定して OFF にする

15:00 にエアコンを OFF にする場合の例を示します（OFF するのみの操作）。

- ① 「時刻になったら OFF にする」をタップ
- ② 「運転 OFF」の「--:--」をタップ
- ③ 「運転停止時間」で時刻を上下にスワイプして選択し、「設定」をタップ
- ④ 必要に応じて「繰り返し」のスライドボタンをタップし、実行する曜日をタップして「次へ」をタップ
- ⑤ 入力欄をタップし、予約名を入力して「決定」をタップ



- ⑥ 設定内容を確認し、「保存」をタップ



▶ 室内温度が設定温度より高くなったら OFF にする場合

室内温度が 28℃以上の場合にエアコンを OFF にする場合の例を示します (OFF するのみの操作)。

- ① 「高くなったら OFF にする」をタップ
- ② 「停止条件」で温度表示をタップ
- ③ 「設定温度」で温度を上下にスワイプして選択し、「決定」をタップ
- ④ 必要に応じて「繰り返し」のスライドボタンをタップし、実行する曜日をタップして「次へ」をタップ
- ⑤ 「時間を設定して OFF にする」(37 ページ) の手順⑤と⑥を実行

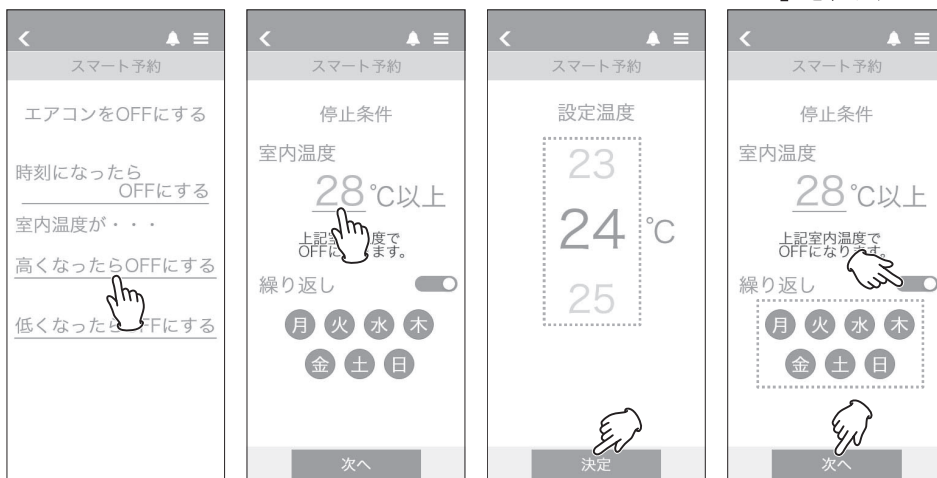

▶ 室内温度が設定温度より低くなったら OFF にする場合

室内温度が 21℃以下の場合にエアコンを OFF にする場合の例を示します (OFF するのみの操作)。

- ① 「低くなったら OFF にする」をタップ
- ② 「停止条件」で温度表示をタップ
- ③ 「設定温度」で温度を上下にスワイプして選択し、「決定」をタップ
- ④ 必要に応じて「繰り返し」のスライドボタンをタップし、実行する曜日をタップして「次へ」をタップ
- ⑤ 「時間を設定して OFF にする」(37 ページ) の手順⑤と⑥を実行

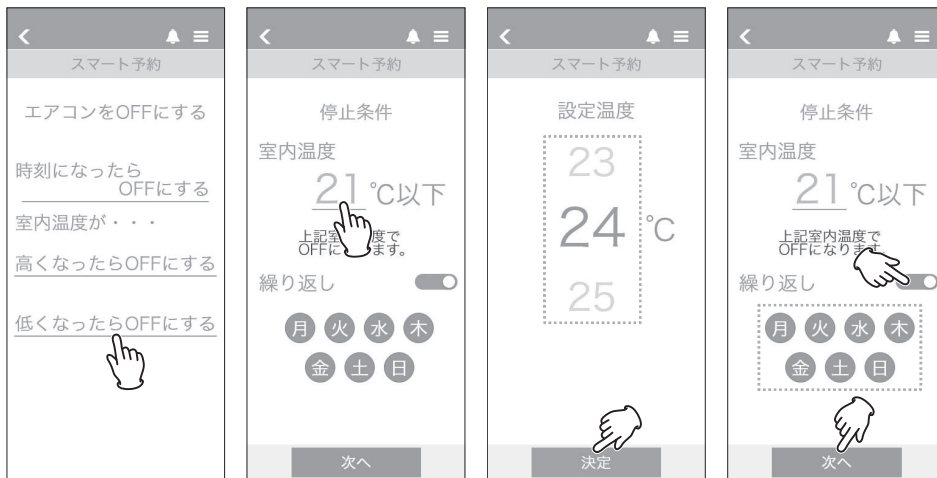

## ■ スマート予約の編集

登録済みのスマート予約を編集する方法を説明します。

- ① 編集したいスマート予約を長押しする
- ② 「管理メニュー」で「スマート予約編集」をタップ
- ③ 「設定編集」画面で各項目の設定表示をタップ



以降の各画面の操作については、「スマート予約の新規登録」(29ページ)内の該当する操作を参照してください。

※ 時間や時刻で設定している予約は登録時と同じ運転または停止動作での編集しかできません。運転、停止の動作条件を変更したい場合は、新たに「新規登録」で設定してください。

## ■ スマート予約の削除

登録済みのスマート予約を削除する方法を説明します。

- ① 削除したいスマート予約を長押しする
- ② 「管理メニュー」で「削除」をタップ
- ③ 「はい」をタップ
- ④ 「OK」をタップ



## メニュー操作（その他の機能）

Hisense Home には、各種機能を実行するメニューがあります。メニューの表示方法、及び各メニューの機能を説明します。

### ■ メニューの表示方法と各メニューの概要

- ①「機器一覧」画面（ホーム画面）で  をタップ



それぞれのメニューの概要を以下に示します。

- 機器管理  
Hisense Home に登録している機器を管理する機能です。詳細は「機器管理」（41 ページ）を参照してください。
  - アカウント管理  
Hisense Home のアカウントを管理する機能です。詳細は「アカウント管理」（45 ページ）を参照してください。
  - アプリ設定  
Hisense Home の設定をします。詳細は「アプリ設定」（46 ページ）を参照してください。
  - 取扱説明書  
Hisense Home の取扱説明書を表示します。詳細は「取扱説明書」（47 ページ）を参照してください。
- よくある質問  
ハイセンスジャパンの「よくある質問」が公開されている Web ページが表示されます。詳細は「よくある質問」（47 ページ）を参照してください。
  - お問合せ  
ハイセンスジャパンのサポート Web ページが表示されます。詳細は「お問合わせ」（47 ページ）を参照してください。
  - お知らせ  
お知らせと通知を表示します。詳細は「お知らせ」（47 ページ）を参照してください。
  - ログアウト  
Hisense Home からログアウトします。詳細は「ログアウト」（47 ページ）を参照してください。

## ■ 機器管理

機器管理メニューの機能を説明します。

機器管理は、メニュー一覧で「機器管理」をタップして表示される「機器管理」画面で操作します。

- ① メニュー一覧で 「機器管理」画面が  
「機器管理」をタップ 表示される  
プ



機器管理には、以下の機能があります。

- 機器の名前の変更ができます
- 機器のお部屋の変更ができます
- お部屋の名前の変更ができます
- お部屋の追加ができます
- お部屋の削除ができます
- 共有者の追加ができます
- 共有者の解除ができます
- 機器の削除ができます

## ■ 機器の名前を変更



「リビングのエアコン」の右横の **⋮** をタップし、「管理メニュー」の「名前変更」をタップします。

## 機器のお部屋を変更



部屋を変更する機器をタップし、「使用するお部屋」の部屋の名前をタップして変更します。

## お部屋の名前を変更



「部屋管理」をタップし、名前を変更する部屋の「:」をタップします。「管理メニュー」の「名前変更」をタップして変更します。

## お部屋を追加



「部屋管理」をタップし、「部屋追加」をタップします。

「お部屋の追加」で名前を入力して追加します。

## お部屋を削除



「部屋管理」をタップし、削除する部屋の「:」をタップします。

「管理メニュー」の「削除」をタップして削除します。

## 共有者の追加



共有者を追加する機器をタップし、「ユーザ追加」をタップします。  
メールアドレスを入力し、共有者を追加します。

## 共有者の解除



共有者を解除する機器をタップし、解除する共有者の  をタップします。



## 機器の削除



削除する機器の  $\text{⋮}$  をタップし、「管理メニュー」で「削除」をタップします。

## ■ アカウント管理

アカウント管理メニューの機能を説明します。

アカウント管理は、メニュー一覧で「アカウント管理」をタップして表示される「アカウント管理」画面で操作します。

- ① メニュー一覧で「アカウント管理」画面が表示される  
「アカウント管理」をタップ



アカウント管理には、以下の機能があります。

- パスワード変更  
パスワードの変更ができます。
- ユーザ情報  
ユーザ情報（お住いの都道府県、年齢、性別）の変更ができます。
- アカウントの削除  
アカウントの削除ができます。

## ■ アプリ設定

アプリ設定メニューの機能を説明します。

アプリ設定は、メニュー一覧で「アプリ設定」をタップして表示される「アプリ設定」画面で操作します。

- ① メニュー一覧で「アプリ設定」をタップ
- 「アプリ設定」画面が表示される



アプリ設定には、以下の機能があります。

- 一般  
言語の選択ができます（日本語、英語、中国語）。
- システム通知  
システム通知の ON/OFF の切り替えができます。
- チュートリアル表示設定  
チュートリアル、およびヘルプ画面の表示／非表示を切り替えます。
- 利用規約  
利用規約を確認できます。
- 個人情報保護方針  
個人情報保護方針を確認できます。
- このアプリでできること  
アプリ機能紹介、および機器登録の方法や共有の方法を確認できます。
- このアプリについて  
このアプリに関する情報を確認できます。

## ■ チュートリアル表示設定

エアコンのお好みモードのチュートリアル、およびヘルプ画面の表示／非表示を切り替えます。

- ① 「チュートリアル表示設定」をタップ
- ② 「チュートリアル」、「ヘルプ画面」のスライドボタンをタップ



スライドボタンをタップするごとに、表示／非表示が切替わります。

---

## ■ 利用規約の表示

---

「利用規約」をタップすると、「利用規約」が表示されます。

## ■ 個人情報保護方針の表示

---

「個人情報保護方針」をタップすると「個人情報保護方針」が表示されます。

## ■ このアプリの情報を確認

---

「このアプリについて」をタップすると、「アプリケーション」と「ライセンス」が表示されます。

- ・「アプリケーション」には、Hisense Home の名称、バージョン、コピーライトが表示されます。
- ・「ライセンス」には、Hisense Home のライセンスが表示されます。ライセンス名称をタップすると、説明が表示されます。

## ■ 取扱説明書

Web ブラウザーが起動し、Hisense 製品の取扱説明書の Web サイトを表示します。

## ■ よくある質問

Web ブラウザーが起動し、Hisense ジャパンサイトの「よくある質問」を表示します。

## ■ お問い合わせ

ハイセンスの「お問い合わせ」に関する Web サイトを表示します。

## ■ お知らせ

お知らせと通知の確認ができます。

各通知を長押しすることにより個別削除と一括削除ができます。

## ■ ログアウト

Hisense home からログアウトができます。

販売元

## ハイセンスジャパン株式会社

〒212-0058 神奈川県川崎市幸区鹿島田1丁目1番2号